

SAMMB

Négoce de bois depuis 1978

CATALOGUE PRODUITS



2022



FABRICATION

Abouts de voile bois	P. 8
Abouts de voile Alu.	P. 9
Mannequins Alu.	P. 10 - P. 11
Mannequins bois	P. 12
Raidisseurs d'hubriserie	P. 13
Casiers à plan	P. 14
Découpes sur mesure	P. 15

BOIS DE CONSTRUCTION & OSSATURE

Bastings	P. 18 - P. 19
Chevrans	P. 20 - P. 21
Liteaux	P. 21
Coins	P. 21
Madriers	P. 22 - P. 23
Bois d'ossature	P. 23
Planches	P. 24 - P. 25
Poutres	P. 26 - P. 27
Rondins	P. 28
Poteaux	P. 29

PANNEAUX & CONTREPLAQUÉS

Panneaux	P. 32 - P. 35
Contreplaqués	P. 36 - P. 45
Agglomérés	P. 46 - P. 47
Médium	P. 48 - P. 49
Rubio Monocoat	P. 50 - P. 51
Viva Board	P. 52
MDF	P. 52 - P. 53
Bandes de chant	P. 54
Placages essence fine	P. 55
Mélaminés	P. 55

AMÉNAGEMENTS INTÉRIEURS / EXTÉRIEURS

Clôtures	P. 58
Panneaux jointifs	P. 58
Abris	P. 58
Piquets	P. 60 - P. 61
Tasseaux	P. 62
Voliges	P. 63
Blocs portes	P. 63

TERRASSES & BARDAGES

Lames de terrasses	P. 66
Planches de finitions	P. 67
Bardages	P. 68
Gardes-Corps	P. 69

QUINCAILLERIE

Quincaillerie	P. 72 - P. 75
Pieds de poteau	-
Chevilles	-
Pointes	-
Vis	-

Notre Entreprise

SAMB est une entreprise de négoce spécialisée dans la vente de bois et de panneaux fondée en 1978.

Depuis plus de 40 ans, nous mettons notre expérience ainsi que notre savoir-faire à votre service afin de vous accompagner dans vos projets de travaux publics, de gros œuvre ou d'aménagement extérieur.

Pour vos demandes spécifiques, nous vous proposons un service de découpe et d'usinage de bois mais aussi la fabrication de coffrages, de mannequins, d'abouts de voile ou de raidisseurs d'huissierie en bois et aluminium sur mesure.

Les enjeux écologiques étant un sujet pour lequel nous portons un fort intérêt, nous nous engageons à respecter l'environnement en participant à une gestion durable et responsable des forêts. De cette démarche responsable, est née une réelle volonté de vous offrir un large choix de produit de qualité et portant les labélisations PEFC et FSC.

Nos locaux situés à Bobigny, en proche banlieue parisienne et notre flotte composée de véhicules roulant au gaz et auto déchargeables, facilitent vos impératifs logistiques et permettent une livraison rapide en Ile de France.

Les expéditions en France, en Europe et à l'international sont également possibles sous conditions.

N'hésitez pas à nous contacter, notre équipe est toujours prête à vous apporter des solutions !





Fabrication



Abouts de Voile Bois	P. 8
Abouts de voile Alu.	P. 9
Mannequins Alu.	P. 10 - P. 11
Mannequins Bois	P. 12
Raidisseurs d'Huisserie	P. 13
Casiers À Plan	P. 14
Découpes sur Mesure	P. 15

Abouts De Voile Bois

DOMAINE D'APPLICATION :
About de voile pour banche.
Hauteur standard jusqu'à 7 mètres.

AVANTAGES D'UTILISATION :
Toutes épaisseurs de voile.
Adaptable à la plupart des
cas de figure.



DESCRIPTIF DU PRODUIT

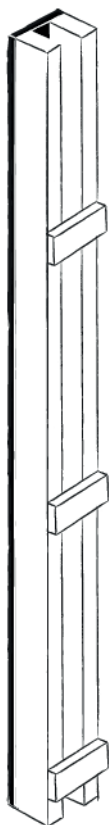

1 - Contreplaqué tout bouleau.
2 - Poutrelle H20.

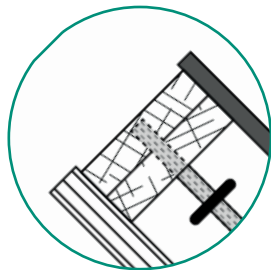

3 - Anneau de levage.

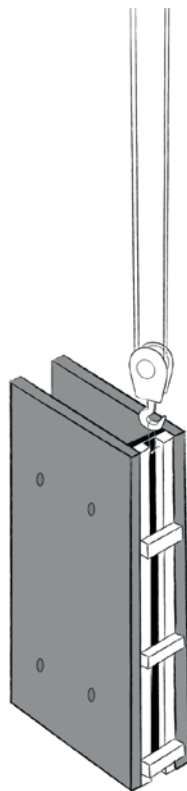
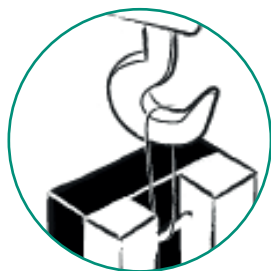

OPTIONS

4 - Chanfrein plastique à languette.

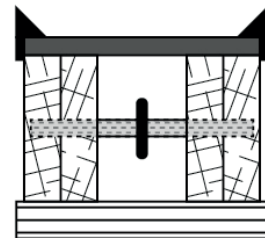

5 - Joint néoprène.

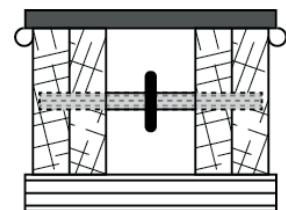

PERSONNALISABLE / SUR MESURE

N'hésitez pas à nous contacter pour toute
demande d'abouts spéciaux & sur mesure.

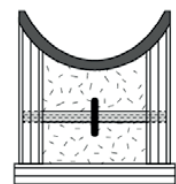
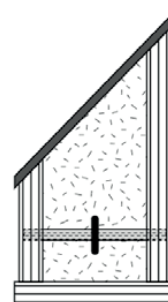
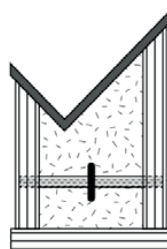

Abouts De Voile Alu.



DOMAINE D'APPLICATION :
About de voile pour banche.
Hauteur standard : 3.30 mètres.
Voile de 16, 18 et 20 centimètres.

AVANTAGES D'UTILISATION :
Légèreté, Durée de vie.
Poids d'un about : 20 kg.
(Voile de 20 cm, hauteur de 3,30 mètres)
Eclissage possible (Figure 4).

DESCRIPTIF DU PRODUIT

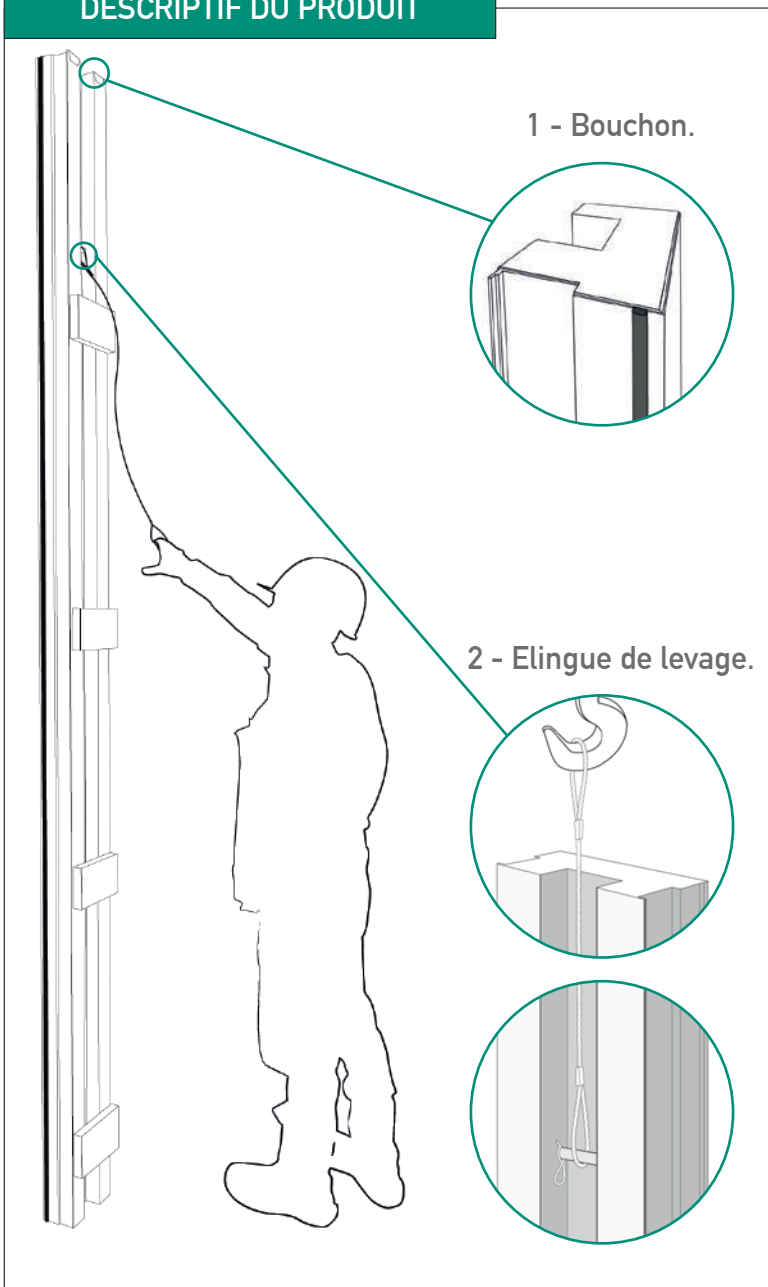

OPTIONS

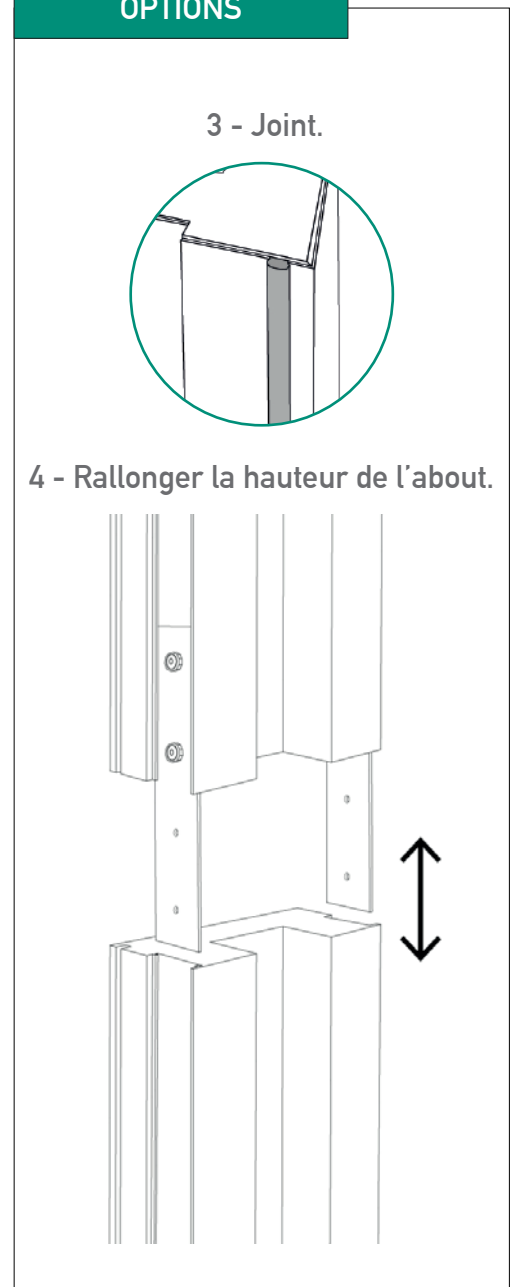

Mannequins Alu.

DOMAINE D'APPLICATION :

Réservation pour fenêtres et portes fenêtres,
pour voile béton 16, 18 et 20 centimètres.

AVANTAGES D'UTILISATION :

Légèreté. - Libère la grue.
Soulage les compagnons.
Réutilisable de nombreuses fois.

PROTECTION DE L'ENVIRONNEMENT :

100% recyclable, fabriqué entièrement dans
la même matière.

POIDS :

Voile 16 cm : 3,2kg/ml - Voile 18 cm : 3,6kg/ml
Voile 20 cm : 3,9kg/ml.

OUTILLAGE :

Maillet en plastique ou marteau.
Martyr en bois pour l'utilisation avec le marteau.
Pour un meilleur maintien nous préconisons des
aimants avec cônes d'écartement.



DESCRIPTIF DU PRODUIT

1 - Option Oreille.

Taille standard 7 x 12 cm
Autres dimensions possibles.



2 - Identification du produit.

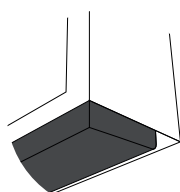

3 - Épaisseur de voile
standard (16, 18, 20 cm)
avec ou sans rejangot.

4 - Calle d'écartement.

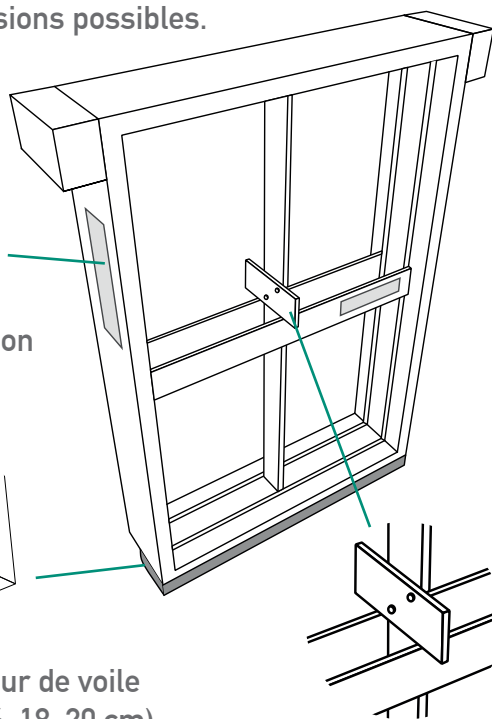

OPTIONS

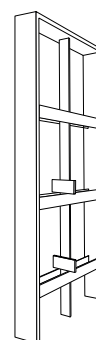

3 faces

4 faces

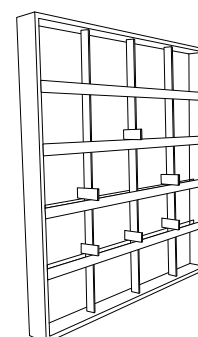

Levage

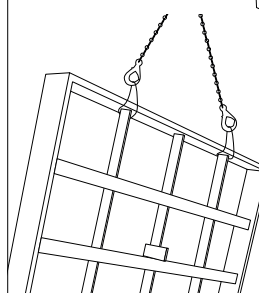



Sa légèreté libère la grue et facilite son positionnement sur la banche.

Ses réglages doivent se faire avec un marteau en utilisant un martyr en bois.

Amovible & sur mesure

Pour le décoffrage, le mannequin doit être choqué aux 4 angles avec un maillet ou un marteau en utilisant un matyr en bois.

N'hésitez pas à nous contacter pour les mannequins hors standard.

FABRICATION POSSIBLE DE MANNEQUIN BOIS ET POLYSTYRÈNE.

DÉTAILS REJINGOT STANDARD Sur mesure possible

Dimension	Standard	Sur mesure possible
Ép. Voile (height)	16 cm / 18 cm	20 cm
Chamfer width (bottom)	4 cm	6 cm
Chamfer height (side)	3 cm	3 cm

Mannequins Bois

DOMAINE D'APPLICATION :
Réserve pour fenêtres
et portes fenêtres.

AVANTAGES D'UTILISATION :
Sur-mesure.
Adaptable à la plupart des
cas de figure.

PROTECTION DE L'ENVIRONNEMENT :
Bois PEFC.

OUTILLAGE :
Aimant de maintien pour
banche métal.



DESCRIPTIF DU PRODUIT

1 - Possibilité de joint périphérique.

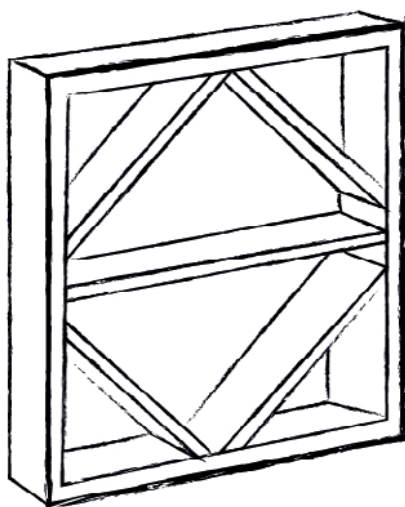

2 - Fruit variable.

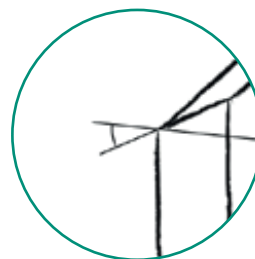

3 - Toutes épaisseurs de voile.

4 - Feuillures et rejingot sur mesure.

MANN. VOUTE



MANN. CIRCULAIRE

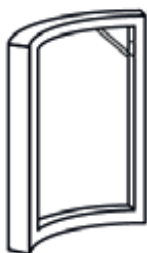

OEIL DE BOEUF



OVOÏDE



Raidisseurs d'Huissérie

DOMAINE D'APPLICATION :
Renfort pour huisserie banchée.

AVANTAGES D'UTILISATION :
Sur mesure.
Légèreté.
Insensible aux variations climatiques.
Pas de réglages « autoblocants ».

PROTECTION DE L'ENVIRONNEMENT :
100% recyclable.

POIDS :
18,300kg pour un voile de 16 centimètres
de large (0,80 x 2,04 cm)



DESCRIPTIF DU PRODUIT

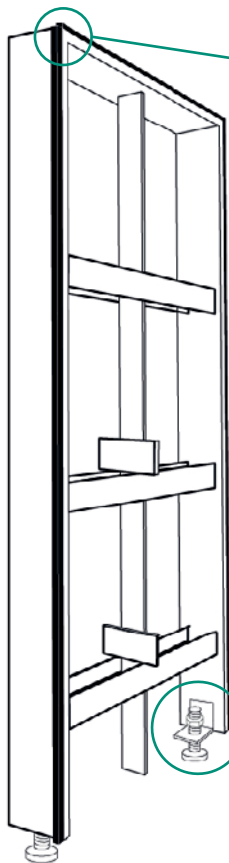

Épaisseur de voile
16, 18 et 20 cm.

Dimension standard :
Largeur 0,80 et 0,90 m.
Hauteur 2,02 m.

Sur Mesure.
Dimensions personnalisables
sur demande.

OPTIONS

Épaisseur feuillure
18 - 15 mm.

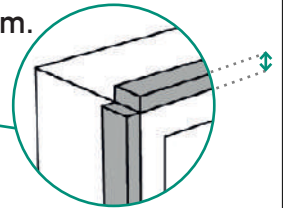

Feuillure amovible.

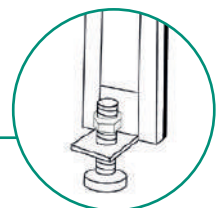
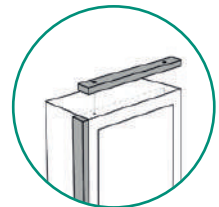

Réglage par verrin
de pied (optionnel).

Casiers à Plan

DOMAINE D'APPLICATION :

Idéal pour les bureaux, les chantiers, chez les particuliers (domicile) ou encore en point de vente (magasin, ...).

AVANTAGES D'UTILISATION :

Rangements modulables.

PERSONNALISATION :

Disponible en 4 versions.

Disponible en 10 couleurs.

Création sur mesure de meuble de rangement.

Contactez votre commercial pour plus d'informations.

FORESCOLOR



MDF

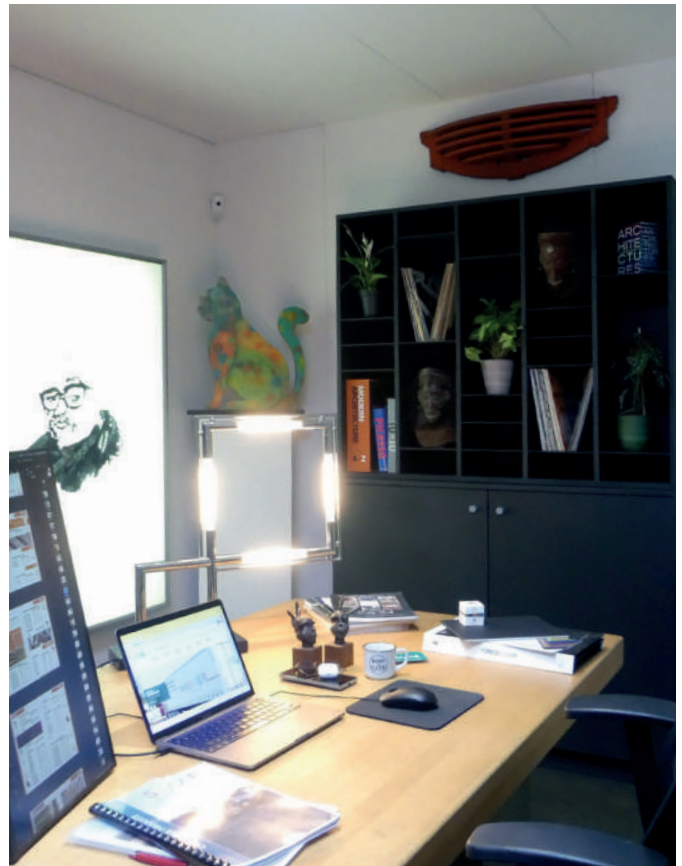

DESCRIPTIF DU PRODUIT



VERSION 2

H : 212cm L : 134cm l : 40cm
Jusqu'à 50 cases

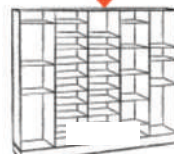

VERSION 1

H : 212cm L : 134cm l : 35cm
Livré en deux modules

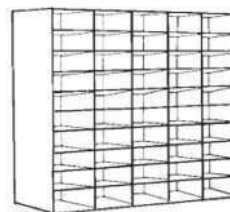

VERSION 3

H : 108cm L : 134cm l : 35cm
Jusqu'à 50 cases

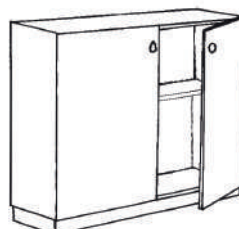

VERSION 4

H : 104cm L : 134cm l : 40cm

Découpes Sur Mesure

DOMAINE D'APPLICATION :
Idéal pour toutes vos envies,
notre atelier de découpe est capable
de réaliser tout type de découpe.

AVANTAGES D'UTILISATION :
Personnalisation et création
sans aucune limite.



EXEMPLE DE DÉCOUPE





Bastings	P. 18 - P. 19
Chevrans	P. 20 - P. 21
Liteaux	P. 21
Coins	P. 21
Madriers	P. 22 - P. 23
Bois d'Ossature	P. 23
Planches	P. 24 - P. 25
Poutres	P. 26 - P. 27
Rondins	P. 28
Poteaux	P. 29

Bastings



BASTING

BASTINGS 50 x 150

	DIMENSION (MM)	LONGUEUR (M)	RÉFÉRENCE
Basting	50 x 150	2.00	561
Basting	50 x 150	2.50	562
Basting	50 x 150	3.00	563
Basting	50 x 150	3.50	564
Basting	50 x 150	4.00	565
Basting	50 x 150	4.50	566
Basting	50 x 150	5.00	567
Basting	50 x 150	5.50	568
Basting	50 x 150	6.00	569

INCONTOURNABLE

BASTINGS COFFRAGE



BASTING DE
COFFRAGE

	DIMENSION* (MM)	LONGUEUR (M)	RÉFÉRENCE
Basting de coffrage	65 x 180	2.00	547
Basting de coffrage	65 x 180	2.50	548
Basting de coffrage	65 x 180	3.00	549
Basting de coffrage	65 x 180	3.50	550
Basting de coffrage	65 x 180	4.00	551
Basting de coffrage	65 x 180	4.50	552
Basting de coffrage	65 x 180	5.00	553
Basting de coffrage	65 x 180	5.50	554
Basting de coffrage	65 x 180	6.00	555

BASTINGS TEINTÉS ROUGES

	DIMENSION (MM)	LONGUEUR (M)	RÉFÉRENCE
Basting teinté rouge	63 x 163	3.00	22259
Basting teinté rouge	63 x 175	4.00	14222

BASTINGS SAPIN CHARPENTE TRAITÉS 63 X 160

	DIMENSION (MM)	LONGUEUR (M)	RÉFÉRENCE
Basting Sapin charpente traité	63 x 160	3.00	572
Basting Sapin charpente traité	63 x 160	3.50	12686
Basting Sapin charpente traité	63 x 160	4.00	573
Basting Sapin charpente traité	63 x 160	4.50	1508
Basting Sapin charpente traité	63 x 160	5.00	574
Basting Sapin charpente traité	63 x 160	5.50	1447
Basting Sapin charpente traité	63 x 160	6.00	575
Basting Sapin charpente traité	63 x 160	6.50	1448
Basting Sapin charpente traité	63 x 160	7.00	1449
Basting Sapin charpente traité	63 x 160	7.50	1450
Basting Sapin charpente traité	63 x 160	8.00	1453



BASTING SAPIN
CHARPENTE TRAITÉ



BASTINGS PIN AUTOCLAVE

	DIMENSION (MM)	LONGUEUR (M)	RÉFÉRENCE
Basting Pin autoclave CL4 Vert	45 x 120	3.00 à 4.80	60644
Basting Pin autoclave CL4 Vert	45 x 145	3.00 à 4.80	60648
Basting Pin autoclave CL4 Vert	45 x 170	3.00 à 4.80	60649
Basting Pin autoclave CL4 Vert	45 x 220	3.90 à 5.40	60660
Basting Pin autoclave CL4 Vert	58 x 168	3.00 à 5.70	60662
Basting Pin autoclave CL4 Vert	58 x 168	6.00	60663
Basting Pin sylvestre autoclave CL4 Marron	60 x 160	4.00	1252



BASTING PIN
AUTOCLAVE

DEMI-BASTINGS CHARPENTE

	DIMENSION (MM)	LONGUEUR* (M)	RÉFÉRENCE
Demi-basting charpente	32 x 160	-	576



DEMI-BASTING
CHARPENTE



CHEVRON SAPIN
CHARPENTE TRAITÉ

CHEVRONS SAPIN CHARPENTE TRAITÉS 63 X 75

	DIMENSION (MM)	LONGUEUR (M)	RÉFÉRENCE
Chevron Sapin charpente traité	63 x 75	3.00	622
Chevron Sapin charpente traité	63 x 75	3.50	61084
Chevron Sapin charpente traité	63 x 75	4.00	623
Chevron Sapin charpente traité	63 x 75	4.50	61085
Chevron Sapin charpente traité	63 x 75	5.00	624
Chevron Sapin charpente traité	63 x 75	5.50	1371
Chevron Sapin charpente traité	63 x 75	6.00	625
Chevron Sapin charpente traité	63 x 75	6.50	1372
Chevron Sapin charpente traité	63 x 75	7.00	1373

INCONTOURNABLE



CHEVRON DE
COFFRAGE

CHEVRONS COFFRAGE

	DIMENSION (MM)	LONGUEUR (M)	RÉFÉRENCE
Chevron de coffrage	65 x 85	2.00	612
Chevron de coffrage	65 x 85	2.50	613
Chevron de coffrage	65 x 85	3.00	614
Chevron de coffrage	65 x 85	3.50	615
Chevron de coffrage	65 x 85	4.00	616
Chevron de coffrage	65 x 85	4.50	617
Chevron de coffrage	65 x 85	5.00	618
Chevron de coffrage	65 x 85	6.00	620



CHEVRON PIN
AUTOCLAVE

CHEVRONS PIN AUTOCLAVE

	DIMENSION (MM)	LONGUEUR (M)	RÉFÉRENCE
Chevron Pin autoclave Marron CL4	40 x 60	4.00	705
Chevron Pin autoclave Marron CL4	60 x 80	4.00	711
Chevron Pin autoclave Vert CL4	45 x 68	3.00	60666
Chevron Pin autoclave Vert CL4	45 x 68	3.00	60667
Chevron Pin autoclave Vert CL4	45 x 68	3.00 à 4.20	60668

DEMI-CHEVRONS 60 x 40

INCONTOURNABLE

	DIMENSION (MM)	LONGUEUR (M)	RÉFÉRENCE
Chevron coffrage	60 x 40	3.00	40204
Chevron coffrage	60 x 40	4.00	43690



DEMI-CHEVRON

CHEVRONS CHARPENTE TRAITÉS 40 X 60

	DIMENSION (MM)	LONGUEUR (M)	RÉFÉRENCE
Chevron charpente traité	40 x 60	3.00	26256
Chevron charpente traité	40 x 60	4.00	626



CHEVRON CHARPENTE TRAITÉ



Liteaux

LITEAUX SAPIN CHARPENTE TRAITÉS

	DIMENSION (MM)	LONGUEUR (M)	RÉFÉRENCE
Liteau Sapin charpente traité	18 x 40	4.00	16933
Liteau Sapin charpente traité	27 x 27	4.00	737
Liteau Sapin charpente traité	27 x 40	4.00	738
Liteau Sapin charpente traité	40 x 40	4.00	739
Liteau Sapin charpente traité	27 x 40	5.00	43691



LITEAU SAPIN CHARPENTE TRAITÉ

Coins

COINS (VENDU PAR SAC DE 50 UNITÉS*)

	DIMENSION (MM)	LONGUEUR (M)	RÉFÉRENCE
Coins mineur	75 x 63	0.20	731
Coins mineur bois dur	63 x 75	0.25	48494
Coins de serrage	40 x 100	0.20	732



COIN MINEUR

Madriers



MADRIER PIN
AUTOCLAVE CL4
MARRON

MADRIERS PIN AUTOCLAVE

	DIMENSION (MM)	LONGUEUR (M)	RÉFÉRENCE
Madrier Pin autoclave CL4 Marron	75 x 225	4.00	1373
Madrier Pin autoclave CL4 Vert	75 x 220	3.00 à 5.40	60664
Madrier Pin autoclave CL4 Vert	72 x 220	6.00	60665
Madrier Sapin autoclave CL3	75 x 225	5.50 à 7.00	1674

INCONTOURNABLE

MADRIERS COFFRAGE



MADRIER DE
COFFRAGE

	DIMENSION (MM)	LONGUEUR (M)	RÉFÉRENCE
Madrier de coffrage	80 x 230	2.00	580
Madrier de coffrage	80 x 230	2.50	581
Madrier de coffrage	80 x 230	3.00	582
Madrier de coffrage	80 x 230	3.50	583
Madrier de coffrage	80 x 230	4.00	584
Madrier de coffrage	80 x 230	4.50	585
Madrier de coffrage	80 x 230	5.00	586
Madrier de coffrage	80 x 230	5.50	587
Madrier de coffrage	80 x 230	6.00	588
Madrier de coffrage	80 x 230	6.50	589



MADRIERS CHARPENTE TRAITÉS 75 X 225



MADRIER SAPIN
CHARPENTE TRAITÉ

	DIMENSION (MM)	LONGUEUR (M)	RÉFÉRENCE
Madrier charpente C24	75 x 225	2.00	59909
Madrier Sapin charpente traité	75 x 225	3.00	606
Madrier Sapin charpente traité	75 x 225	3.50	61060
Madrier Sapin charpente traité	75 x 225	4.00	607
Madrier Sapin charpente traité	75 x 225	4.50	1509
Madrier Sapin charpente traité	75 x 225	5.00	608
Madrier Sapin charpente traité	75 x 225	5.50	1457
Madrier Sapin charpente traité	75 x 225	6.00	609
Madrier Sapin charpente traité	75 x 225	6.50	1456
Madrier Sapin charpente traité	75 x 225	7.00	1458
Madrier Sapin charpente traité	75 x 225	7.50	1459
Madrier Sapin charpente traité	75 x 225	8.00	1460

MADRIERS SAPIN CHARPENTE TRAITÉS 70 X 200

	DIMENSION (MM)	LONGUEUR (M)	RÉFÉRENCE
Madrier Sapin charpente traité	75 x 200	3.00	597
Madrier Sapin charpente traité	75 x 200	3.50	598
Madrier Sapin charpente traité	75 x 200	4.00	599
Madrier Sapin charpente traité	75 x 200	4.50	600
Madrier Sapin charpente traité	75 x 200	5.00	601
Madrier Sapin charpente traité	75 x 200	5.50	602
Madrier Sapin charpente traité	75 x 200	6.00	603
Madrier Sapin charpente traité	75 x 200	6.50	61056
Madrier Sapin charpente traité	75 x 200	7.00	61057
Madrier Sapin charpente traité	75 x 200	7.50	61058
Madrier Sapin charpente traité	75 x 200	8.00	61059



MADRIER SAPIN
CHARPENTE TRAITÉ

MADRIERS CHÊNE

	DIMENSION (MM)	LONGUEUR (M)	RÉFÉRENCE
Madrier Chêne	80 x 220	3.00	10220
Madrier Chêne	75 x 250	4.00	10221



MADRIER CHÊNE



Bois d'Ossature

BOIS D'OSSATURE

	DIMENSION (MM)	LONGUEUR* (M)	RÉFÉRENCE
Bois d'ossature	100 x 220	-	720
Bois d'ossature	120 x 260	-	722
Bois d'ossature	140 x 140	-	723
Bois d'ossature	45 x 120	-	713
Bois d'ossature	45 x 145	-	715
Bois d'ossature	45 x 160	-	716
Bois d'ossature	45 x 180	-	35827
Bois d'ossature	45 x 195	-	4827
Bois d'ossature	45 x 200	-	717
Bois d'ossature	45 x 220	-	719
Bois d'ossature	45 x 60	-	61035
Bois d'ossature	45 x 95	-	1256



BOIS D'OSSATURE



PLANCHE PIN
AUTOCLAVE CL4 VERT

PLANCHES PIN AUTOCLAVE

	DIMENSION (MM)	LONGUEUR (M)	RÉFÉRENCE
Planche Pin autoclave CL4 Vert	26 x 145	3.00 à 4.80	60669
Planche Pin autoclave CL4 Vert	34 x 195	3.90 à 4.50	60670



PLANCHE ROUGE

PLANCHES ROUGES DE SÉCURITÉ

	DIMENSION (MM)	LONGUEUR (M)	RÉFÉRENCE
Planche rouge	32 x 150	3.00	661
Planche rouge	32 x 150	4.00	662



PLANCHE DE RIVE

PLANCHES DE RIVE

	DIMENSION (MM)	LONGUEUR (M)	RÉFÉRENCE
Planche de rive	21 x 190	4.00	660

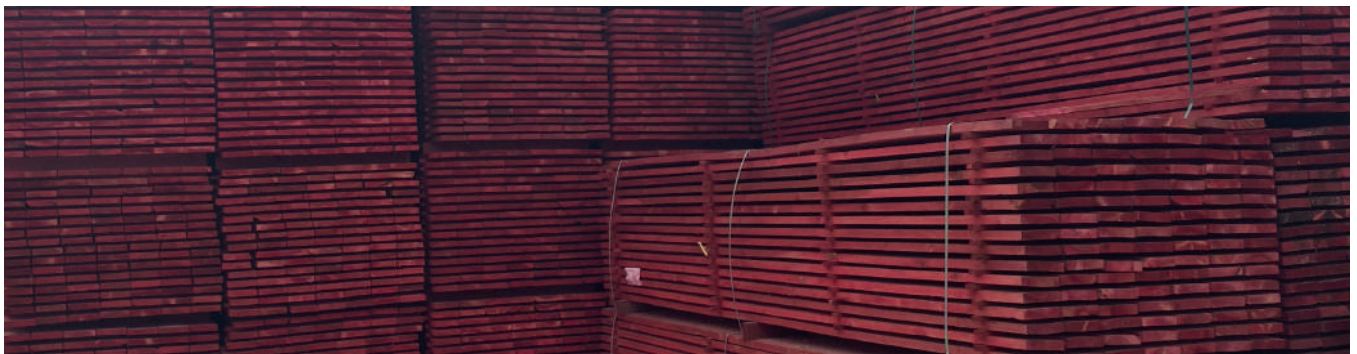

PLANCHE CALBRÉE
27 MM

PLANCHES 27 MM

	DIMENSION (MM)	LONGUEUR (M)	RÉFÉRENCE
Planche calbrée	27 x 100	-	669
Planche calbrée	27 x 150	3.00	6632
Planche calbrée	27 x 150	4.00	2594
Planche calbrée	27 x 150	5.00	38742
Planche calbrée	27 x 200	2.00	671
Planche calbrée	27 x 200	3.00	6633
Planche calbrée	27 x 200	4.00	672
Planche calbrée	27 x 250	3.00	55274
Planche calbrée	27 x 250	4.00	675
Planche calbrée	27 x 300	3.00	674
Planche calbrée	27 x 300	4.00	39172
Planche lorraine	27 x 305	4.00	673
Planche lorraine OA	27 x 305	-	683
Planche toutes largeurs	27 x -	2.00	629
Planche toutes largeurs	27 x -	2.50	630
Planche toutes largeurs	27 x -	3.00	631
Planche toutes largeurs	27 x -	3.50	632
Planche toutes largeurs	27 x -	4.00	633
Planche toutes largeurs	27 x -	4.50	634
Planche toutes largeurs	27 x -	5.00	635



PLANCHE LORRAINE



PLANCHE TOUTES
LARGEURS

PLANCHES 34 MM

	DIMENSION (MM)	LONGUEUR (M)	RÉFÉRENCE
Planche 34 calibrée	34 x 160	4.00	1370
Planche métró	34 x 1300	2.00	654
Planche métró	34 x 1300	2.50	655



PLANCHE CALBRÉE
34 MM

PLANCHES 40 MM

	DIMENSION (MM)	LONGUEUR (M)	RÉFÉRENCE
Planche calibrée	40 x 200	-	679
Planche calibrée	40 x 200	2.00	680
Planche calibrée	40 x 200	3.00	681
Planche calibrée	40 x 200	4.00	682
Planche métró	40 x 1300	2.00	656
Planche métró	40 x 1300	2.50	657
Planche toutes largeurs	40 x -	2.00	647
Planche toutes largeurs	40 x -	2.50	648
Planche toutes largeurs	40 x -	3.00	649
Planche toutes largeurs	40 x -	3.50	650
Planche toutes largeurs	40 x -	4.00	651
Planche toutes largeurs	40 x -	4.50	652
Planche toutes largeurs	40 x -	5.00	653
Planche	40 x 210	2.00	24281
Planche	40 x 210	3.00	658
Planche	40 x 210	4.00	659



PLANCHE CALBRÉE
40 MM



PLANCHE TOUTES
LARGEURS

PLANCHES SAPIN CHARPENTE TRAITÉES

	DIMENSION (MM)	LONGUEUR (M)	RÉFÉRENCE
Planche Sapin charpente traitée	27 x 100	4.00	61839
Planche Sapin charpente traitée	27 x 150	4.00	22595
Planche Sapin charpente traitée	27 x 175	4.00	61840
Planche Sapin charpente traitée	27 x 200	4.00	55197
Planche Sapin charpente traitée	27 x 250	4.00	61842
Planche Sapin charpente traitée	27 x 305	4.00	53322
Planche Sapin charpente traitée	38 x 225	3.00	61151
Planche Sapin charpente traitée	38 x 225	3.50	61152
Planche Sapin charpente traitée	38 x 225	4.00	61153
Planche Sapin charpente traitée	38 x 225	4.50	61154
Planche Sapin charpente traitée	38 x 225	5.00	61155
Planche Sapin charpente traitée	38 x 225	5.50	61156
Planche Sapin charpente traitée	38 x 225	6.00	61157
Planche Sapin charpente traitée	38 x 225	6.50	61158
Planche Sapin charpente traitée	38 x 225	7.00	61159



PLANCHE SAPIN
CHARPENTE TRAITÉE



PLANCHE SAPIN
CHARPENTE TRAITÉE



POUTRE PIN
AUTOCLAVE CL4 VERT

POUTRES PIN AUTOCLAVE

	DIMENSION (MM)	LONGUEUR (M)	RÉFÉRENCE
Poutre Pin autoclave CL4 Vert	120 x 200	4.00	60679



POUTRE CHÊNE
CHARPENTE

POUTRES CHÊNE

	DIMENSION (MM)	LONGUEUR (M)	RÉFÉRENCE
Poutre Chêne charpente	100 x 100	3.00	60051
Poutre Chêne charpente	100 x 100	4.00	850
Poutre Chêne charpente	120 x 120	4.00	851
Poutre Chêne charpente	150 x 150	3.00	60052
Poutre Chêne charpente	150 x 150	4.00	1366
Poutre Chêne charpente	200 x 200	3.00	60056
Poutre Chêne charpente	200 x 200	4.00	1367
Poutre Chêne charpente	250 x 250	3.00	60057
Poutre Chêne charpente	250 x 250	4.00	60058
Poutre Chêne charpente	300 x 300	3.00	60059
Poutre Chêne charpente	300 x 300	4.00	60060



POUTRE CHÊNE
CHARPENTE

POUTRELLES H20 (VENDU PAR COLIS DE 50 UNITÉS*)

	DIMENSION (MM)	LONGUEUR (M)	RÉFÉRENCE
Poutrelle H20	80 x 200	2.90	747
Poutrelle H20	80 x 200	3.30	41100
Poutrelle H20	80 x 200	3.60	748
Poutrelle H20	80 x 200	3.90	39887



POUTRELLE H20



POUTRES SAPIN CHARPENTE TRAITÉES

	DIMENSION (MM)	LONGUEUR (M)	RÉFÉRENCE
Poutre Sapin charpente traitée	100 x 100	3.00	23860
Poutre Sapin charpente traitée	100 x 100	3.50	61161
Poutre Sapin charpente traitée	100 x 100	4.00	1412
Poutre Sapin charpente traitée	100 x 100	4.50	55749
Poutre Sapin charpente traitée	100 x 100	5.00	61162
Poutre Sapin charpente traitée	100 x 100	5.50	61163
Poutre Sapin charpente traitée	100 x 100	6.00	61164
Poutre Sapin charpente traitée	100 x 100	6.50	61165
Poutre Sapin charpente traitée	100 x 100	7.00	61166
Poutre Sapin charpente traitée	120 x 120	-	848
Poutre Sapin charpente traitée	150 x 150	3.00	61172
Poutre Sapin charpente traitée	150 x 150	3.50	61175
Poutre Sapin charpente traitée	150 x 150	4.00	1413
Poutre Sapin charpente traitée	150 x 150	4.50	61177
Poutre Sapin charpente traitée	150 x 150	5.00	61178
Poutre Sapin charpente traitée	150 x 150	5.50	61179
Poutre Sapin charpente traitée	150 x 150	6.00	61180
Poutre Sapin charpente traitée	150 x 150	6.50	61181
Poutre Sapin charpente traitée	150 x 150	7.00	61182
Poutre Sapin charpente traitée	100 x 200	-	849
Poutre Sapin charpente traitée	200 x 200	4.00	1414
Poutre Sapin charpente traitée	100 x 300	3.00	5990
Poutre Sapin charpente traitée	100 x 300	3.50	61183
Poutre Sapin charpente traitée	100 x 300	4.00	61184
Poutre Sapin charpente traitée	100 x 300	4.50	61185
Poutre Sapin charpente traitée	100 x 300	5.00	1451
Poutre Sapin charpente traitée	100 x 300	5.50	1452
Poutre Sapin charpente traitée	100 x 300	6.00	1415
Poutre Sapin charpente traitée	100 x 300	6.50	61186
Poutre Sapin charpente traitée	100 x 300	7.00	1416
Poutre Sapin charpente traitée	100 x 300	8.00	1417



POUTRE SAPIN
CHARPENTE TRAITÉE

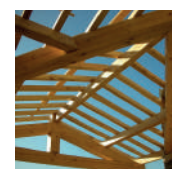

EXEMPLE UTILISATION
POUTRE SAPIN
CHARPENTE TRAITÉE



RONDIN

RONDINS 18 X 22

Rondin petit diamètre

DIMENSION (CM)	LONGUEUR (M)	RÉFÉRENCE
18 X 22	6.00	700

RONDINS 28 X 32

Rondin 28 x 32
Rondin 28 x 32
Rondin 28 x 32
Rondin 28 x 32
Rondin 28 x 32
Rondin 28 x 32

DIMENSION (CM)	LONGUEUR (M)	RÉFÉRENCE
28 X 32	3.00	689
28 X 32	4.00	690
28 X 32	5.00	691
28 X 32	6.00	692
28 X 32	7.00	693
28 X 32	8.00	694

RONDINS 32 X 34

Rondin 32 x 34
Rondin 32 x 34

DIMENSION (CM)	LONGUEUR (M)	RÉFÉRENCE
32 X 34	4.00	57345
32 X 34	//*	30011

RONDINS 35 X 40

Rondin 35 x 40

DIMENSION (CM)	LONGUEUR (M)	RÉFÉRENCE
35 X 40	//*	702

RONDINS 40 X 45

Rondin 40 x 45

DIMENSION (CM)	LONGUEUR (M)	RÉFÉRENCE
40 X 45	//*	36012

RONDINS 45 X 50

Rondin 45 x 50

DIMENSION (CM)	LONGUEUR (M)	RÉFÉRENCE
45 X 50	//*	50982



POTEAUX AUTOCLAVE

	DIMENSION (MM)	LONGUEUR (M)	RÉFÉRENCE
Poteau Pin autoclave CL4 Vert	70 x 70	2.10 à 3.00	60671
Poteau Pin autoclave CL4 Vert	90 x 90	2.10 à 3.00	60672
Poteau Pin autoclave CL4 Vert	115 x 115	3.00 à 4.00	60673
Poteau Pin autoclave CL4 Vert	140 x 140	2.50 à 4.00	60674
Poteau Pin autoclave CL4 Vert	195 x 195	3.00 à 5.00	60676
Poteau Pin autoclave CL4 Vert Contrecollé	70 x 70	4.00	62757
Poteau Pin autoclave CL4 Vert Contrecollé	90 x 90	4.00	62758
Poteau Pin autoclave CL4 Vert Contrecollé	140 x 140	2.00 à 6.00	60675
Poteau Pin autoclave CL4 Vert Contrecollé	195 x 195	2.00 à 8.00	60678
Poteau Sapin autoclave CL3	150 x 150	4.00	710
Poteau Sapin autoclave CL3	200 x 200	4.00	709



POTEAU PIN
AUTOCLAVE CL4 VERT



POTEAU PIN
CONTRECOLLÉ

POTEAUX TYPE FRANCE TÉLÉCOM

	DIMENSION (MM)	LONGUEUR (M)	RÉFÉRENCE
Poteau type France télécom	-	8.00	1501



POTEAU TYPE
FRANCE TÉLÉCOM

POTEAUX PIN RABOTÉ AUTOCLAVE

	DIMENSION (MM)	LONGUEUR (M)	RÉFÉRENCE
Poteau Pin raboté autoclave CL4	70 x 70	-	60447
Poteau Pin raboté autoclave CL4	90 x 90	-	60449



POTEAU PIN RABOTÉ
AUTOCLAVE CL4

Panneaux & Contreplaqués



Panneaux	P. 32 - P. 35
Contreplaqués	P. 36 - P. 45
Agglomérés	P. 46 - P. 47
Medium	P. 48 - P. 49
Rubio Monocoat	P. 50 - P. 51
Viva Board	P. 52
MDF	P. 52 - P. 53
Bandes De Chant	P. 53
Placages Essence Fine	P. 54
Mélaminés	P. 55



PANNEAU BAUBUCHE
MULTILIGNE HÊTRE

PANNEAUX BAUBUCHE MULTILIGNE HÊTRE

	DIMENSION (MM)	ÉPAISSEUR (MM)	RÉFÉRENCE
Panneau Baubuche multiligne Hêtre	3.600 x 1.080	20	59830
Panneau Baubuche multiligne Hêtre	3.600 x 640	35	66950
Panneau Baubuche multiligne Hêtre	3.600 x 1.080	35	59831
Panneau Baubuche multiligne Hêtre	3.600 x 1.080	45	59833



DALLE - PLANCHER
OSB 3

DALLES - PLANCHER OSB 3

	DIMENSION (MM)	ÉPAISSEUR (MM)	RÉFÉRENCE
Dalle plancher OSB 3	2.500 x 675	12	5135
Dalle plancher OSB 3	2.500 x 625	15	1015
Dalle plancher OSB 3	2.500 x 625	18	1016
Dalle plancher OSB 3	2.500 x 625	22	1017



PANNEAU OSB 3

PANNEAUX OSB 3

	DIMENSION (MM)	ÉPAISSEUR (MM)	RÉFÉRENCE
Panneau OSB 3	2.500 x 1.250	9	1010
Panneau OSB 3	2.500 x 1.250	12	1011
Panneau OSB 3	2.500 x 1.250	15	1012
Panneau OSB 3	2.500 x 1.250	18	1013
Panneau OSB 3	2.500 x 1.250	22	1014



PANNEAU OSB 3 PLIS

PANNEAUX OSB 3 PLIS

	DIMENSION (MM)	ÉPAISSEUR (MM)	RÉFÉRENCE
Panneau OSB 3 PLIS PEFC	2.500 x 500	21	6135
Panneau OSB 3 PLIS PEFC	2.500 x 500	27	63310
Panneau OSB 3 PLIS	2.000 x 2.050	42	50940
Panneau OSB 3 PLIS	3.000 x 2.050	42	50939

PANNEAUX 1 PLIS LAMELLÉ-COLLÉ ÉPICÉA

	DIMENSION (MM)	ÉPAISSEUR (MM)	RÉFÉRENCE
Panneau 1 plis Lamellé-Collé Épicéa	5.000 x 1.200	18	3576
Panneau 1 plis Lamellé-Collé Épicéa	5.000 x 1.200	18	64834
Panneau 1 plis Lamellé-Collé Épicéa	5.000 x 1.200	21	60539
Panneau 1 plis Lamellé-Collé Épicéa	5.000 x 1.200	27	60541
Panneau 1 plis Lamellé-Collé Épicéa	5.000 x 1.200	40	60540



PANNEAU 1 PLIS
LAMELLÉ-COLLÉ
ÉPICÉA

PANNEAUX LAMELLÉ-COLLÉ CHÊNE

	DIMENSION (MM)	ÉPAISSEUR (MM)	RÉFÉRENCE
Panneau Lamellé-Collé Chêne	3.000 x 1.250	19	60542
Panneau Lamellé-Collé Chêne	3.000 x 1.250	27	60543
Panneau Lamellé-Collé Chêne	3.000 x 1.250	40	60544
Panneau Lamellé-Collé Chêne	3.000 x 1.250	44	60545



PANNEAU LAMELLÉ-COLLÉ
CHÊNE

PANNEAUX MASSIFS CHÊNE MENUISERIE

	DIMENSION (MM)	ÉPAISSEUR (MM)	RÉFÉRENCE
Panneau massif Chêne menuiserie	1.800 x 1.220	20	60578
Panneau massif Chêne menuiserie	2.050 x 1.220	20	60579



PANNEAU MASSIF
CHÊNE MENUISERIE

PANNEAUX MASSIFS 3 PLIS CHÊNE ÉBÉNISTERIE

	DIMENSION* (MM)	ÉPAISSEUR (MM)	RÉFÉRENCE
Panneau massif 3 plis Chêne ébénisterie	1.400 x 1.220	20	60562
Panneau massif 3 plis Chêne ébénisterie	1.650 x 1.220	20	60565
Panneau massif 3 plis Chêne ébénisterie	1.800 x 1.220	20	60566
Panneau massif 3 plis Chêne ébénisterie	2.050 x 1.220	20	60568
Panneau massif 3 plis Chêne ébénisterie	2.300 x 1.220	20	60569
Panneau massif 3 plis Chêne ébénisterie	2.400 x 1.220	20	60570
Panneau massif 3 plis Chêne ébénisterie	2.500 x 1.220	20	60571
Panneau massif 3 plis Chêne ébénisterie	2.750 x 1.220	20	60572
Panneau massif 3 plis Chêne ébénisterie	3.000 x 1.220	20	60573
Panneau massif 3 plis Chêne ébénisterie	2.400 x 1.220	26	60574
Panneau massif 3 plis Chêne ébénisterie	2.500 x 1.220	26	60575



PANNEAU MASSIF 3 PLIS
CHÊNE ÉBÉNISTERIE

PANNEAUX MASSIFS 3 PLIS CHÊNE MENUISERIE

	DIMENSION* (MM)	ÉPAISSEUR (MM)	RÉFÉRENCE
Panneau massif 3 plis Chêne menuiserie	1.400 x 1.220	20	60576
Panneau massif 3 plis Chêne menuiserie	1.400 x 1.220	20	60577
Panneau massif 3 plis Chêne menuiserie	2.200 x 1.220	20	60580
Panneau massif 3 plis Chêne menuiserie	2.400 x 1.220	20	60581
Panneau massif 3 plis Chêne menuiserie	2.600 x 1.220	20	60582
Panneau massif 3 plis Chêne menuiserie	2.800 x 1.220	20	60583



PANNEAU MASSIF
3 PLIS CHÊNE
MENUISERIE



PANNEAU MASSIF
ÉPICÉA ANTIQUE

PANNEAUX MASSIFS ÉPICÉA

	DIMENSION (MM)	ÉPAISSEUR (MM)	RÉFÉRENCE
Panneau massif Épicéa Antique	5.000 x 2.050	19	60501
Panneau massif Épicéa Antique	5.000 x 2.050	27	60502
Panneau massif Épicéa Économique	3.000 x 1.250	19	60499
Panneau massif Épicéa	2.500 x 2.050	13	60477
Panneau massif Épicéa	5.000 x 2.050	13	60484
Panneau massif Épicéa	2.500 x 2.050	16	60485
Panneau massif Épicéa	5.000 x 2.050	16	60486
Panneau massif Épicéa	2.500 x 1.250	19	60474
Panneau massif Épicéa	2.500 x 2.050	19	60487
Panneau massif Épicéa	5.000 x 2.050	19	60488
Panneau massif Épicéa	2.500 x 1.250	22	60475
Panneau massif Épicéa	2.500 x 2.050	22	60489
Panneau massif Épicéa	2.500 x 1.250	22	60490
Panneau massif Épicéa	2.500 x 2.050	27	60476
Panneau massif Épicéa	2.500 x 2.050	27	60491
Panneau massif Épicéa	5.000 x 2.050	27	60492
Panneau massif Épicéa	2.500 x 2.050	32	60493
Panneau massif Épicéa	5.000 x 2.050	32	60494
Panneau massif Épicéa	2.500 x 2.050	42	60495
Panneau massif Épicéa	5.000 x 2.050	42	60496
Panneau massif Épicéa	2.500 x 2.050	60	60497
Panneau massif Épicéa	5.000 x 2.050	60	60498
Panneau massif Épicéa ignifugé	2.500 x 1.250	19	60500
Panneau massif Épicéa sans noeud	1.000 x 2.050	19	60503
Panneau massif Épicéa sans noeud	1.650 x 2.050	19	60504
Panneau massif Épicéa sans noeud	1.900 x 2.050	19	60505
Panneau massif Épicéa sans noeud	2.150 x 2.050	19	60506
Panneau massif Épicéa sans noeud	2.500 x 2.050	19	60507



PANNEAU MASSIF
ÉPICÉA



PANNEAU MASSIF
ÉPICÉA SANS NOEUD

PANNEAUX MASSIFS CHÊNE

	DIMENSION (MM)	ÉPAISSEUR (MM)	RÉFÉRENCE
Panneau massif Chêne	2.300* x 1.220	32	60071
Panneau massif Chêne	2.300* x 1.220	42	60072



PANNEAU MASSIF
CHÊNE

PANNEAUX MASSIFS SIPO

	DIMENSION (MM)	ÉPAISSEUR (MM)	RÉFÉRENCE
Panneau massif Sipo	2.300* x 1.220	20	60087
Panneau massif Sipo	2.300* x 1.220	32	60088
Panneau massif Sipo	2.300* x 1.220	42	60089



PANNEAU MASSIF
SIPO

PANNEAUX 3 PLIS MASSIFS

	DIMENSION (MM)	ÉPAISSEUR (MM)	RÉFÉRENCE
Panneau massif 3 plis Hêtre	1.800 x 1.220*	20	60077
Panneau massif 3 plis Hêtre	2.050 x 1.220*	20	60549
Panneau massif 3 plis Hêtre	2.400 x 1.220*	20	60550
Panneau massif 3 plis Mélèze	2.500 x 1.250	19	60528
Panneau massif 3 plis Mélèze	2.500 x 2.050	19	60529
Panneau massif 3 plis Mélèze	5.000 x 2.050	19	60530
Panneau massif 3 plis Mélèze	2.500 x 2.050	26	60531
Panneau massif 3 plis Mélèze	5.000 x 2.050	26	60532
Panneau massif 3 plis Mélèze	5.000 x 2.050	32	60533
Panneau massif 3 plis Mélèze	5.050 x 2.050	32	60534
Panneau massif 3 plis Chêne Rustique	1.800 x 1.220	20	60558
Panneau massif 3 plis Chêne Rustique	2.800 x 1.220	20	60561
Panneau massif 3 plis Chêne Sauvage	1.800 x 1.220	20	63523
Panneau massif 3 plis Chêne Sauvage	2.800 x 1.220	20	63524
Panneau massif 3 plis Érable	1.400 x 1.220*	20	60551
Panneau massif 3 plis Érable	1.800 x 1.220*	20	60552
Panneau massif 3 plis Érable	2.050 x 1.220*	20	60553
Panneau massif 3 plis Érable	2.400 x 1.220*	20	60554
Panneau massif 3 plis Noyer	1.800 x 1.220*	20	60555
Panneau massif 3 plis Noyer	2.050 x 1.220*	20	60556
Panneau massif 3 plis Noyer	2.400 x 1.200*	20	60557



PANNEAUX 3 PLIS MASSIF



PANNEAU MASSIF 3 PLIS MÉLÈZE



PANNEAU MASSIF 3 PLIS CHÊNE SAUVAGE

PANNEAUX MASSIFS PIN RADIATA

	DIMENSION (MM)	ÉPAISSEUR (MM)	RÉFÉRENCE
Panneau massif Pin Radiata	2.300* x 1.220	22	60081
Panneau massif Pin Radiata	2.300* x 1.220	30	60083



PANNEAU MASSIF PIN RADIATA

PANNEAUX MASSIFS DOUGLAS

	DIMENSION (MM)	ÉPAISSEUR (MM)	RÉFÉRENCE
Panneau massif Douglas	2.500 x 2.050	19	60535
Panneau massif Douglas	5.000 x 2.050	19	60536
Panneau massif Douglas	2.500 x 2.050	26	60538
Panneau massif Douglas	5.000 x 2.050	26	60537



PANNEAU MASSIF DOUGLAS

PANNEAUX MASSIFS FRÊNE / HÊTRE

	DIMENSION (MM)	ÉPAISSEUR (MM)	RÉFÉRENCE
Panneau massif Frêne	2.300* x 1.220	20	60074
Panneau massif Frêne	2.300* x 1.220	22	60080
Panneau massif Frêne	2.300* x 1.220	32	60075
Panneau massif Frêne	2.300* x 1.220	42	60076
Panneau massif Hêtre	2.300* x 1.220	32	60078
Panneau massif Hêtre	2.300* x 1.220	42	60079



PANNEAU MASSIF FRÊNE

Contreplaqués



INCONTOURNABLE



CONTREPLAQUÉ
ANTI-DÉRAPANT

CONTREPLAQUÉS ANTI-DÉRAPANTS

	DIMENSION (MM)	ÉPAISSEUR (MM)	RÉFÉRENCE
Contreplaqué anti-dérapant	2.500 x 1.250	15	962
Contreplaqué anti-dérapant	2.500 x 1.250	18	963
Contreplaqué anti-dérapant	2.500 x 1.250	21	964

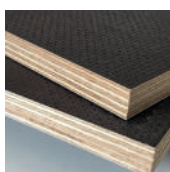

CONTREPLAQUÉ
ANTI-DÉRAPANT
TOUT BOULEAU

CONTREPLAQUÉS ANTI-DÉRAPANTS TOUT BOULEAU

	DIMENSION (MM)	ÉPAISSEUR (MM)	RÉFÉRENCE
Contreplaqué anti-dérapant Tout Bouleau	2.500 x 1.250	9	960
Contreplaqué anti-dérapant Tout Bouleau	2.500 x 1.525	9	60008
Contreplaqué anti-dérapant Tout Bouleau	2.500 x 1.250	12	961
Contreplaqué anti-dérapant Tout Bouleau	2.500 x 1.525	12	60012
Contreplaqué anti-dérapant Tout Bouleau	2.500 x 1.250	15	59817
Contreplaqué anti-dérapant Tout Bouleau	2.500 x 1.525	15	60021
Contreplaqué anti-dérapant Tout Bouleau	2.500 x 1.250	18	59818
Contreplaqué anti-dérapant Tout Bouleau	2.500 x 1.525	18	60023
Contreplaqué anti-dérapant Tout Bouleau	2.500 x 1.250	21	59854
Contreplaqué anti-dérapant Tout Bouleau	2.500 x 1.525	21	60026
Contreplaqué anti-dérapant Tout Bouleau	2.500 x 1.250	24	965
Contreplaqué anti-dérapant Tout Bouleau	2.500 x 1.525	24	60029
Contreplaqué anti-dérapant Tout Bouleau	2.500 x 1.250	27	966
Contreplaqué anti-dérapant Tout Bouleau	2.500 x 1.525	27	60033
Contreplaqué anti-dérapant Tout Bouleau	2.500 x 1.250	30	60035
Contreplaqué anti-dérapant Tout Bouleau	2.500 x 1.525	30	967
Contreplaqué anti-dérapant Tout Bouleau	2.500 x 1.250	35	60007
Contreplaqué anti-dérapant Tout Bouleau	2.500 x 1.525	35	60036
Contreplaqué anti-dérapant Tout Bouleau	2.500 x 1.525	40	60038
CP. anti-dérapant Tout Bouleau GF	3.050 x 1.525	9	60010
CP. anti-dérapant Tout Bouleau GF	3.050 x 1.525	12	60013
CP. anti-dérapant Tout Bouleau GF	3.050 x 1.525	15	60022
CP. anti-dérapant Tout Bouleau GF	3.050 x 1.525	18	60025
CP. anti-dérapant Tout Bouleau GF	3.050 x 1.525	21	60027
CP. anti-dérapant Tout Bouleau GF	3.050 x 1.525	27	60034
CP. anti-dérapant Tout Bouleau GF	3.050 x 1.525	35	60037



CONTREPLAQUÉ
ANTI-DÉRAPANT
TOUT BOULEAU

CONTREPLAQUÉS CINTRABLES

	DIMENSION (MM)	ÉPAISSEUR (MM)	RÉFÉRENCE
Contreplaqué cintrable	2.500 x 1.220	5	913
Contreplaqué cintrable	1.220 x 2.500	5	918
Contreplaqué cintrable	2.500 x 1.220	7	914
Contreplaqué cintrable	1.220 x 2.500	7	915
Contreplaqué cintrable	2.500 x 1.220	9	916
Contreplaqué cintrable	1.220 x 2.500	9	917
Contreplaqué cintrable	1.220 x 2.500	15	59891
Contreplaqué cintrable ignifugé	2.500 x 1.220	7	59894
Contreplaqué cintrable ignifugé	1.220 x 2.500	7	59895
Contreplaqué cintrable ignifugé	2.500 x 1.220	9	59896
Contreplaqué cintrable ignifugé	1.220 x 2.500	9	59897
Contreplaqué cintrable maxi	3.100 x 1.830	8	59892
Contreplaqué cintrable maxi	1.830 x 3.100	8	59893



CONTREPLAQUÉ
CINTRABLE



CONTREPLAQUÉ
CINTRABLE MAXI

CONTREPLAQUÉS ÉPICÉA

	DIMENSION (MM)	ÉPAISSEUR (MM)	RÉFÉRENCE
Contreplaqué Épicéa Finlandais II/III	2.500 x 1.250	9	59838
Contreplaqué Épicéa Finlandais II/III	2.500 x 1.250	12	59839
Contreplaqué Épicéa Finlandais II/III	2.500 x 1.250	15	59840
Contreplaqué Épicéa Finlandais II/III	2.500 x 1.250	18	59841
Contreplaqué Épicéa Finlandais II/III	2.500 x 1.250	21	59842
Contreplaqué Épicéa Finlandais II/III	2.500 x 1.250	24	59843



CONTREPLAQUÉ ÉPICÉA
FINLANDAIS II/III

CONTREPLAQUÉS FILMÉS HDG

	DIMENSION (MM)	ÉPAISSEUR (MM)	RÉFÉRENCE
Contreplaqué filmé HDG	2.500 x 1.250	15	40326



CONTREPLAQUÉ FILMÉ
HDG

CONTREPLAQUÉS FILMÉS LIGHT BROWN 120G

	DIMENSION (MM)	ÉPAISSEUR (MM)	RÉFÉRENCE
Contreplaqué filmé light brown 120g	1.500 x 3.000	6.5	59811
Contreplaqué filmé light brown 120g	1.500 x 3.000	9	59812
Contreplaqué filmé light brown 120g	1.500 x 3.000	12	59813
Contreplaqué filmé light brown 120g	1.500 x 3.000	15	59814



CONTREPLAQUÉ FILMÉ
LIGHT BROWN 120G

CONTREPLAQUÉS FILMÉS PEUPLIER

	DIMENSION (MM)	ÉPAISSEUR (MM)	RÉFÉRENCE
Contreplaqué filmé Peuplier	2.500 x 1.250	15	945
Contreplaqué filmé Peuplier	2.500 x 1.250	18	947
Contreplaqué filmé Peuplier	2.500 x 1.250	21	948



CONTREPLAQUÉ FILMÉ
PEUPLIER

INCONTOURNABLE

Contreplaqués

INCONTOURNABLE

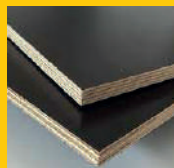

CONTREPLAQUÉ FILMÉ
SAMEX

CONTREPLAQUÉS FILMÉS SAMEX

	DIMENSION (MM)	ÉPAISSEUR (MM)	RÉFÉRENCE
Contreplaqué filmé SAMEX	2.500 x 1.250	4	949
Contreplaqué filmé SAMEX	2.500 x 1.250	9	62692
Contreplaqué filmé SAMEX	2.500 x 1.250	15	1250
Contreplaqué filmé SAMEX	2.500 x 1.250	18	1251



CONTREPLAQUÉ FILMÉ
TOUT BOULEAU WHITE

CONTREPLAQUÉS FILMÉS TOUT BOULEAU WHITE

	DIMENSION (MM)	ÉPAISSEUR (MM)	RÉFÉRENCE
Contreplaqué filmé Tout Bouleau white	2.500 x 1.250	9	59799
Contreplaqué filmé Tout Bouleau white	2.500 x 1.250	15	59800
Contreplaqué filmé Tout Bouleau white	2.500 x 1.250	18	59801
Contreplaqué filmé Tout Bouleau white	2.500 x 1.250	21	59802
Contreplaqué filmé Tout Bouleau white	2.500 x 1.250	30	59803
Contreplaqué filmé Tout Bouleau white GF	3.000 x 1.500	9	59804
Contreplaqué filmé Tout Bouleau white GF	3.000 x 1.500	15	59805
Contreplaqué filmé Tout Bouleau white GF	3.000 x 1.500	18	59806
Contreplaqué filmé Tout Bouleau white GF	3.000 x 1.500	21	59807
Contreplaqué filmé Tout Bouleau white GF	3.000 x 1.500	30	59808

INCONTOURNABLE

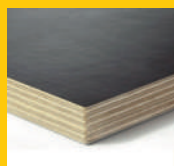

CONTREPLAQUÉ FILMÉ
TOUT BOULEAU

CONTREPLAQUÉS FILMÉS TOUT BOULEAU

	DIMENSION (MM)	ÉPAISSEUR (MM)	RÉFÉRENCE
Contreplaqué filmé Tout Bouleau	2.500 x 1.250	6.5	59797
Contreplaqué filmé Tout Bouleau	2.500 x 1.250	9	950
Contreplaqué filmé Tout Bouleau	2.500 x 1.250	12	59798
Contreplaqué filmé Tout Bouleau	2.500 x 1.250	15	951
Contreplaqué filmé Tout Bouleau	2.500 x 1.250	18	952
Contreplaqué filmé Tout Bouleau	2.500 x 1.250	21	953
Contreplaqué filmé Tout Bouleau	2.500 x 1.250	30	64208
Contreplaqué filmé Tout Bouleau noir	2.500 x 1.250	9	61239
Contreplaqué filmé Tout Bouleau noir	2.500 x 1.250	18	61241
Contreplaqué filmé Tout Bouleau GF	3.000 x 1.500	4	59793
Contreplaqué filmé Tout Bouleau GF	3.000 x 1.500	6.5	59794
Contreplaqué filmé Tout Bouleau GF	3.000 x 1.500	9	954
Contreplaqué filmé Tout Bouleau GF	3.000 x 1.500	12	59795
Contreplaqué filmé Tout Bouleau GF	3.000 x 1.500	15	955
Contreplaqué filmé Tout Bouleau GF	3.000 x 1.500	18	956
Contreplaqué filmé Tout Bouleau GF	3.000 x 1.500	21	957
Contreplaqué filmé Tout Bouleau GF	3.000 x 1.500	27	59796
Contreplaqué filmé Tout Bouleau noir GF	3.000 x 1.500	9	61240
Contreplaqué filmé Tout Bouleau noir GF	3.000 x 1.500	18	61242



CONTREPLAQUÉ FILMÉ
TOUT BOULEAU NOIR

CP. FILMÉS TOUT BOULEAU SAN GIORGIO

	DIMENSION (MM)	ÉPAISSEUR (MM)	RÉFÉRENCE
CP. filmé Tout Bouleau black SAN GIORGIO	2.500 x 1.250	18	59810
CP. filmé Tout Bouleau white SAN GIORGIO	2.500 x 1.250	18	59808



CONTREPLAQUÉ FILMÉ
TOUT BOULEAU SAN GIORGIO

CONTREPLAQUÉS FINSA CHÊNE FIL

	DIMENSION (MM)	ÉPAISSEUR (MM)	RÉFÉRENCE
Contreplaqué FINPLYNATUR Chêne Fil	2.500 x 1.220	5	60844
Contreplaqué FINPLYNATUR Chêne Fil	3.100 x 1.530	5	60848
Contreplaqué FINPLYNATUR Chêne Fil	2.500 x 1.220	9	60845
Contreplaqué FINPLYNATUR Chêne Fil	3.100 x 1.530	9	60850
Contreplaqué FINPLYNATUR Chêne Fil	2.500 x 1.220	16	60846
Contreplaqué FINPLYNATUR Chêne Fil	3.100 x 1.530	16	60851
Contreplaqué FINPLYNATUR Chêne Fil	2.500 x 1.220	19	60847
Contreplaqué FINPLYNATUR Chêne Fil	3.100 x 1.530	19	60852



CONTREPLAQUÉ
FINSA CHÊNE FIL

CONTREPLAQUÉS FINSA FRÊNE / HÊTRE

	DIMENSION (MM)	ÉPAISSEUR (MM)	RÉFÉRENCE
Contreplaqué FINPLYNATUR Frêne	2.500 x 1.220	5	60855
Contreplaqué FINPLYNATUR Frêne	2.500 x 1.220	9	60856
Contreplaqué FINPLYNATUR Hêtre	2.500 x 1.220	5	60860
Contreplaqué FINPLYNATUR Hêtre	2.500 x 1.220	9	60861
Contreplaqué FINPLYNATUR Hêtre	3.100 x 1.530	9	60863
Contreplaqué FINPLYNATUR Hêtre	2.500 x 1.220	16	60862



CONTREPLAQUÉ
FINPLYNATUR FRÊNE

CONTREPLAQUÉS FINSA MERISIER US / NOYER US

	DIMENSION (MM)	ÉPAISSEUR (MM)	RÉFÉRENCE
Contreplaqué FINPLYNATUR Merisier US	2.500 x 1.220	5	60864
Contreplaqué FINPLYNATUR Merisier US	2.500 x 1.220	9	60865
Contreplaqué FINPLYNATUR Noyer US	2.500 x 1.220	5	60868
Contreplaqué FINPLYNATUR Noyer US	2.500 x 1.220	9	60869



CONTREPLAQUÉ
FINPLYNATUR MERISIER US

CONTREPLAQUÉS FINSA PIN / SAPELLI / SYCOMORE

	DIMENSION (MM)	ÉPAISSEUR (MM)	RÉFÉRENCE
Contreplaqué FINPLYNATUR Pin	2.500 x 1.220	5	60857
Contreplaqué FINPLYNATUR Pin	2.500 x 1.220	9	60858
Contreplaqué FINPLYNATUR Pin	2.500 x 1.220	16	60859
Contreplaqué FINPLYNATUR Sapelli	2.500 x 1.220	5	60853
Contreplaqué FINPLYNATUR Sapelli	2.500 x 1.220	9	60854
Contreplaqué FINPLYNATUR Sycomore	2.500 x 1.220	5	60866
Contreplaqué FINPLYNATUR Sycomore	2.500 x 1.220	9	60867



CONTREPLAQUÉ
FINPLYNATUR PIN

CONTREPLAQUÉS HÊTRE

	DIMENSION (MM)	ÉPAISSEUR (MM)	RÉFÉRENCE
Contreplaqué Hêtre B/BB	2.550 x 1.250	5	59819
Contreplaqué Hêtre B/BB	2.550 x 1.250	10	59820
Contreplaqué Hêtre B/BB	2.550 x 1.530	15	59821
Contreplaqué Hêtre B/BB	2.550 x 1.530	18	59822
Contreplaqué Hêtre B/BB	2.550 x 1.250	21	59823
Contreplaqué Hêtre B/BB	2.550 x 1.530	25	59824
Contreplaqué Hêtre B/BB	2.550 x 1.530	30	59825
Contreplaqué Hêtre B/BB	2.550 x 1.530	40	59826
Contreplaqué Hêtre B/BB	2.550 x 1.530	50	59827



CONTREPLAQUÉ HÊTRE
B/BB

Contreplaqués

INCONTOURNABLE

CONTREPLAQUÉS RÉSINEUX



CONTREPLAQUÉ
RÉSINEUX

	DIMENSION (MM)	ÉPAISSEUR (MM)	RÉFÉRENCE
Contreplaqué résineux	2.500 x 1.250	9	919
Contreplaqué résineux	2.500 x 1.250	12	920
Contreplaqué résineux	2.500 x 1.250	15	921
Contreplaqué résineux	2.500 x 1.250	18	922
Contreplaqué résineux	2.500 x 1.250	21	923
Contreplaqué résineux	2.500 x 1.250	24	8340
Contreplaqué résineux	2.500 x 1.250	30	925
Contreplaqué résineux GF	3.000 x 1.500	30	928
Contreplaqué résineux GF	3.000 x 1.500	40	929
Contreplaqué résineux GF	3.000 x 1.500	50	930
Contreplaqué résineux HDG	2.500 x 1.250	9	931
Contreplaqué résineux HDG	2.500 x 1.250	15	932
Contreplaqué résineux HDG	2.500 x 1.250	18	933
Contreplaqué résineux HDG	2.500 x 1.250	25	1411



CONTREPLAQUÉ OKOUMÉ
EXTÉRIEUR B/BB

CONTREPLAQUÉS OKOUMÉ EXTÉRIEUR

	DIMENSION (MM)	ÉPAISSEUR (MM)	RÉFÉRENCE
Contreplaqué Okoumé ext B/BB	2.500 x 1.220	5	62787
Contreplaqué Okoumé ext B/BB	2.500 x 1.220	9	62789
Contreplaqué Okoumé ext B/BB	2.500 x 1.220	15	62791
Contreplaqué Okoumé ext B/BB	2.500 x 1.220	18	62793
Contreplaqué Okoumé ext B/BB	2.500 x 1.220	22	62795
Contreplaqué Okoumé ext B/BB	2.500 x 1.220	30	883
Contreplaqué Okoumé CTBX	2.500 x 1.220	5	884
Contreplaqué Okoumé CTBX	2.500 x 1.220	8	885
Contreplaqué Okoumé CTBX	2.500 x 1.220	10	886
Contreplaqué Okoumé CTBX	2.500 x 1.220	12	887
Contreplaqué Okoumé CTBX	2.500 x 1.220	15	888
Contreplaqué Okoumé CTBX	2.500 x 1.220	18	889
Contreplaqué Okoumé CTBX	2.500 x 1.220	22	890
Contreplaqué Okoumé rainuré	2.500 x 1.220	10	59889
Contreplaqué Okoumé rainuré	2.500 x 1.220	15	59890
Contreplaqué Marine Okoumé ext B/BB GF	3.100 x 1.530	5	62788
Contreplaqué Marine Okoumé ext B/BB GF	3.100 x 1.530	9	62790
Contreplaqué Marine Okoumé ext B/BB GF	3.100 x 1.530	15	62792
Contreplaqué Marine Okoumé ext B/BB GF	3.100 x 1.530	18	62794
Contreplaqué Marine Okoumé ext B/BB GF	3.100 x 1.530	22	62796
Contreplaqué Okoumé CTBX GF	3.100 x 1.530	5	896
Contreplaqué Okoumé CTBX GF	3.100 x 1.530	8	898
Contreplaqué Okoumé CTBX GF	3.100 x 1.530	10	899
Contreplaqué Okoumé CTBX GF	3.100 x 1.530	12	900
Contreplaqué Okoumé CTBX GF	3.100 x 1.530	15	901
Contreplaqué Okoumé CTBX GF	3.100 x 1.530	18	902
Contreplaqué Okoumé CTBX GF	3.100 x 1.530	22	903
Contreplaqué Okoumé CTBX GF	3.100 x 1.530	25	904
Contreplaqué Okoumé CTBX GF	3.100 x 1.530	30	905



CONTREPLAQUÉ
OKOUMÉ CTBX



CONTREPLAQUÉ
OKOUMÉ RAINURÉ



CONTREPLAQUÉ
OKOUMÉ CTBX

CONTREPLAQUÉS PEUPLIER

	DIMENSION (MM)	ÉPAISSEUR (MM)	RÉFÉRENCE
Contreplaqué Peuplier B/BB	2.500 x 1.220	3	59935
Contreplaqué Peuplier B/BB	2.500 x 1.220	5	59936
Contreplaqué Peuplier B/BB	2.500 x 1.220	8	59937
Contreplaqué Peuplier B/BB	2.500 x 1.220	10	59938
Contreplaqué Peuplier B/BB	2.500 x 1.220	12	59939
Contreplaqué Peuplier B/BB	2.500 x 1.220	15	910
Contreplaqué Peuplier B/BB	2.500 x 1.220	18	911
Contreplaqué Peuplier B/BB	2.500 x 1.220	22	912
Contreplaqué Peuplier B/BB	2.500 x 1.220	25	59940
Contreplaqué Peuplier B/BB	2.500 x 1.220	30	59941
Contreplaqué Peuplier B/BB	2.500 x 1.220	40	59942
Contreplaqué Peuplier GF	3.100 x 1.530	5	909
Contreplaqué Peuplier GF	3.100 x 1.870	5	59952
Contreplaqué Peuplier GF	3.100 x 1.530	8	59955
Contreplaqué Peuplier GF	3.100 x 1.870	8	59954
Contreplaqué Peuplier GF	3.100 x 1.530	10	908
Contreplaqué Peuplier GF	3.100 x 1.870	10	59956
Contreplaqué Peuplier GF	3.100 x 1.530	12	59957
Contreplaqué Peuplier GF	3.100 x 1.530	15	59959
Contreplaqué Peuplier GF	3.100 x 1.870	15	59958
Contreplaqué Peuplier GF	3.100 x 1.530	18	59961
Contreplaqué Peuplier GF	3.100 x 1.870	18	59960
Contreplaqué Peuplier GF	3.100 x 1.530	22	59962
Contreplaqué Peuplier GF	3.100 x 1.530	25	59963
Contreplaqué Peuplier GF	3.100 x 1.530	30	59964
Contreplaqué Peuplier GF	3.100 x 1.870	30	59965
Contreplaqué Peuplier GF	3.100 x 1.530	40	59966
CP. Peuplier black & white B/BB GF	3.050 x 1.300	18	61301
Contreplaqué Peuplier ignifugé GF	3.100 x 1.530	18	59887
Contreplaqué Peuplier ignifugé GF	3.100 x 1.530	30	59888



CONTREPLAQUÉ PEUPLIER
B/BB

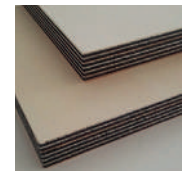

CONTREPLAQUÉ PEUPLIER
BLACK & WHITE BB/B GF

CONTREPLAQUÉS PEUPLIER TEINTÉS (ROUGE)

	DIMENSION (MM)	ÉPAISSEUR (MM)	RÉFÉRENCE
Contreplaqué Peuplier Teinté	2.500 x 1.220	5	935
Contreplaqué Peuplier Teinté	2.500 x 1.220	10	936
Contreplaqué Peuplier Teinté	2.500 x 1.220	15	937
Contreplaqué Peuplier Teinté	2.500 x 1.220	18	938
Contreplaqué Peuplier Teinté	2.500 x 1.220	21	939
Contreplaqué Peuplier Teinté	2.500 x 1.220	25	940
Contreplaqué Peuplier Teinté GF	3.100 x 1.530	5	941
Contreplaqué Peuplier Teinté GF	3.100 x 1.530	10	42376
Contreplaqué Peuplier Teinté GF	3.100 x 1.530	18	942
Contreplaqué Peuplier Teinté GF	3.100 x 1.530	22	943



CONTREPLAQUÉ PEUPLIER
TEINTÉ (ROUGE)

INCONTOURNABLE

Contreplaqués



CONTREPLAQUÉ PIN MARITIME «ÉLITE» I/II

CONTREPLAQUÉS PIN MARITIME

	DIMENSION (MM)	ÉPAISSEUR (MM)	RÉFÉRENCE
Contreplaqué Pin Maritime «Élite» I/II	2.500 x 1.250	10	59844
Contreplaqué Pin Maritime «Élite» I/II	2.500 x 1.250	15	59845
Contreplaqué Pin Maritime «Élite» I/II	2.500 x 1.250	18	59846
Contreplaqué Pin Maritime «Élite» I/II	2.500 x 1.250	21	59847
Contreplaqué Pin Maritime «Élite» I/II	2.500 x 1.250	30	59848
Contreplaqué Pin Maritime «Élite» I/II	2.500 x 1.250	40	59849
Contreplaqué Pin Maritime «Solid» II/III	2.500 x 1.250	10	59850
Contreplaqué Pin Maritime «Solid» II/III	2.500 x 1.250	15	59851
Contreplaqué Pin Maritime «Solid» II/III	2.500 x 1.250	18	59852
Contreplaqué Pin Maritime «Solid» II/III	2.500 x 1.250	30	59853



CONTREPLAQUÉ OKOUMÉ INTÉRIEUR

CONTREPLAQUÉS OKOUMÉ INTÉRIEUR

	DIMENSION (MM)	ÉPAISSEUR (MM)	RÉFÉRENCE
Contreplaqué Okoumé intérieur	2.500 x 1.220	5	854
Contreplaqué Okoumé intérieur	2.500 x 1.220	8	855
Contreplaqué Okoumé intérieur	2.500 x 1.220	10	856
Contreplaqué Okoumé intérieur	2.500 x 1.220	12	857
Contreplaqué Okoumé intérieur	2.500 x 1.220	15	858
Contreplaqué Okoumé intérieur	2.500 x 1.220	18	859
Contreplaqué Okoumé intérieur	2.500 x 1.220	22	860
Contreplaqué Okoumé intérieur	2.500 x 1.220	25	861
Contreplaqué Okoumé intérieur	2.500 x 1.220	30	862
Contreplaqué Okoumé intérieur GF	3.100 x 1.530	5	863
Contreplaqué Okoumé intérieur GF	3.100 x 1.530	8	864
Contreplaqué Okoumé intérieur GF	3.100 x 1.530	10	865
Contreplaqué Okoumé intérieur GF	3.100 x 1.530	12	866
Contreplaqué Okoumé intérieur GF	3.100 x 1.530	15	867
Contreplaqué Okoumé intérieur GF	3.100 x 1.530	18	868
Contreplaqué Okoumé intérieur GF	3.100 x 1.530	22	869
Contreplaqué Okoumé intérieur GF	3.100 x 1.530	25	870
Contreplaqué Okoumé intérieur GF	3.100 x 1.530	30	872



CONTREPLAQUÉ TOUT BOULEAU VERNIS

CONTREPLAQUÉS TOUT BOULEAU VERNIS

	DIMENSION (MM)	ÉPAISSEUR (MM)	RÉFÉRENCE
Contreplaqué Tout Bouleau vernis blanc	2.030 x 1.250	18	61271
Contreplaqué Tout Bouleau vernis bleu	2.030 x 1.250	18	61270
Contreplaqué Tout Bouleau vernis gloss 20	2.500 x 1.250	18	61279
Contreplaqué Tout Bouleau vernis gloss 20	3.050 x 1.525	18	61280
Contreplaqué Tout Bouleau vernis gris clair	2.030 x 1.250	18	61278
CP. Tout Bouleau vernis gris foncé	2.030 x 1.250	18	61269
Contreplaqué Tout Bouleau vernis jaune	2.030 x 1.250	18	61267
Contreplaqué Tout Bouleau vernis noir	2.030 x 1.250	18	61272
Contreplaqué Tout Bouleau vernis orange	2.030 x 1.250	18	61274
Contreplaqué Tout Bouleau vernis rouge	2.030 x 1.250	18	61277
CP. Tout Bouleau vernis transparent	2.030 x 1.250	18	61276
Contreplaqué Tout Bouleau vernis vert	2.030 x 1.250	18	61273
CP. Tout Bouleau vernis vert amande	2.030 x 1.250	18	61266
CP. Tout Bouleau vernis vert d'eau	2.030 x 1.250	18	61275

CONTREPLAQUÉS TOUT BOULEAU

	DIMENSION (MM)	ÉPAISSEUR (MM)	RÉFÉRENCE
CP. Tout Bouleau BB/BB «Aviation»	1.525 x 1.525	1	63842
CP. Tout Bouleau BB/BB «Aviation»	1.525 x 1.525	1.5	63843
CP. Tout Bouleau BB/BB «Aviation»	1.525 x 1.525	2	63844
CP. Tout Bouleau BB/BB «Aviation»	1.525 x 1.525	2.5	63845
CP. Tout Bouleau BB/BB «Aviation»	1.525 x 1.525	3	63846
Contreplaqué Tout Bouleau B/BB	2.500 x 1.250	9	60819
Contreplaqué Tout Bouleau B/BB	2.500 x 1.250	12	60820
Contreplaqué Tout Bouleau B/BB	2.500 x 1.250	15	60821
Contreplaqué Tout Bouleau B/BB	2.500 x 1.250	18	60822
Contreplaqué Tout Bouleau B/BB	3.050 x 1.525	18	60817
Contreplaqué Tout Bouleau B/BB	2.500 x 1.250	21	60823
Contreplaqué Tout Bouleau B/BB	2.500 x 1.250	24	60824
Contreplaqué Tout Bouleau B/BB	2.500 x 1.250	30	60825
Contreplaqué Tout Bouleau B/BB	3.050 x 1.525	30	60818
Contreplaqué Tout Bouleau B/BB	2.500 x 1.250	40	60826
Contreplaqué Tout Bouleau B/S	2.500 x 1.250	18	63832
Contreplaqué Tout Bouleau BB/BB	3.050 x 1.525	9	60699
Contreplaqué Tout Bouleau BB/BB	3.050 x 1.525	12	60700
Contreplaqué Tout Bouleau BB/BB	2.500 x 1.250	15	60729
Contreplaqué Tout Bouleau BB/BB	3.050 x 1.525	15	60701
Contreplaqué Tout Bouleau BB/BB	2.500 x 1.250	18	60730
Contreplaqué Tout Bouleau BB/BB	3.050 x 1.250	18	60724
Contreplaqué Tout Bouleau BB/BB	2.500 x 1.250	21	60731
Contreplaqué Tout Bouleau BB/BB	3.050 x 1.525	21	60725
Contreplaqué Tout Bouleau BB/BB	2.500 x 1.250	24	60732
Contreplaqué Tout Bouleau BB/BB	3.050 x 1.525	24	60726
Contreplaqué Tout Bouleau BB/BB	2.500 x 1.250	30	60733
Contreplaqué Tout Bouleau BB/BB	3.050 x 1.525	30	60727
Contreplaqué Tout Bouleau BB/BB	3.050 x 1.525	40	60728
CP. Tout Bouleau BB/BB laser film	3.000 x 1.500	18	63853
CP. Tout Bouleau ignifugé BB/BB	2.500 x 1.250	18	62812
Contreplaqué Tout Bouleau S/BB	3.050 x 1.525	4	60735
Contreplaqué Tout Bouleau S/BB	3.050 x 1.525	6.5	60788
Contreplaqué Tout Bouleau S/BB	3.050 x 1.525	9	60790
Contreplaqué Tout Bouleau S/BB	3.050 x 1.525	12	60792
Contreplaqué Tout Bouleau S/BB	2.500 x 1.250	15	60801
Contreplaqué Tout Bouleau S/BB	3.050 x 1.525	15	60793
Contreplaqué Tout Bouleau S/BB	2.500 x 1.250	18	60805
Contreplaqué Tout Bouleau S/BB	3.050 x 1.525	18	60794
Contreplaqué Tout Bouleau S/BB	2.500 x 1.250	21	60815
Contreplaqué Tout Bouleau S/BB	3.050 x 1.525	21	60795
Contreplaqué Tout Bouleau S/BB	2.500 x 1.250	24	63831
Contreplaqué Tout Bouleau S/BB	3.050 x 1.525	24	60796
Contreplaqué Tout Bouleau S/BB	3.050 x 1.525	27	60797
Contreplaqué Tout Bouleau S/BB	2.500 x 1.250	30	60816
Contreplaqué Tout Bouleau S/BB	3.050 x 1.525	30	60798
Contreplaqué Tout Bouleau S/BB	3.050 x 1.525	40	60799
Contreplaqué Tout Bouleau S/BB	3.050 x 1.525	50	60800



CONTREPLAQUÉ
TOUT BOULEAU
BB/BB «AVIATION»

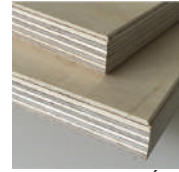

CONTREPLAQUÉ
TOUT BOULEAU B/BB



CONTREPLAQUÉ
TOUT BOULEAU S/BB

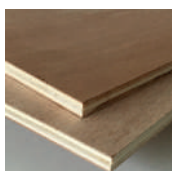

CONTREPLAQUÉ TWIN
FACE OKOUMÉ



CONTREPLAQUÉ TWIN
FACE OKOUMÉ



CONTREPLAQUÉ TWIN
FACE OKOUMÉ IGNIFUGÉ



CONTREPLAQUÉ EXTÉRIEUR
TWIN FACE EXO

CONTREPLAQUÉS TWIN FACE OKOUMÉ

	DIMENSION (MM)	ÉPAISSEUR (MM)	RÉFÉRENCE
Contreplaqué TWIN FACE Okoumé	2.500 x 1.220	5	61103
Contreplaqué TWIN FACE Okoumé	3.100 x 1.530	5	61106
Contreplaqué TWIN FACE Okoumé	2.500 x 1.220	8	61107
Contreplaqué TWIN FACE Okoumé	3.100 x 1.530	8	61108
Contreplaqué TWIN FACE Okoumé	2.500 x 1.220	10	61109
Contreplaqué TWIN FACE Okoumé	3.100 x 1.530	10	61110
Contreplaqué TWIN FACE Okoumé	2.500 x 1.220	12	61111
Contreplaqué TWIN FACE Okoumé	3.100 x 1.530	12	61112
Contreplaqué TWIN FACE Okoumé	2.500 x 1.220	15	61113
Contreplaqué TWIN FACE Okoumé	3.100 x 1.530	15	61114
Contreplaqué TWIN FACE Okoumé	2.500 x 1.220	18	61115
Contreplaqué TWIN FACE Okoumé	3.100 x 1.530	18	61117
Contreplaqué TWIN FACE Okoumé	2.500 x 1.220	22	61116
Contreplaqué TWIN FACE Okoumé	3.100 x 1.530	22	61118
Contreplaqué TWIN FACE Okoumé	2.500 x 1.220	25	61119
Contreplaqué TWIN FACE Okoumé	3.100 x 1.530	25	61120
Contreplaqué TWIN FACE Okoumé	2.500 x 1.220	30	61121
Contreplaqué TWIN FACE Okoumé	3.100 x 1.530	30	61122
Contreplaqué TWIN FACE Okoumé	2.500 x 1.220	40	61123
Contreplaqué TWIN FACE Okoumé	3.100 x 1.530	40	61124
Contreplaqué TWIN FACE Okoumé ignifugé	2.500 x 1.220	5	62798
Contreplaqué TWIN FACE Okoumé ignifugé	3.100 x 1.530	5	62799
Contreplaqué TWIN FACE Okoumé ignifugé	2.500 x 1.220	9	62800
Contreplaqué TWIN FACE Okoumé ignifugé	3.100 x 1.530	9	62801
Contreplaqué TWIN FACE Okoumé ignifugé	2.500 x 1.220	12	62802
Contreplaqué TWIN FACE Okoumé ignifugé	3.100 x 1.530	12	62803
Contreplaqué TWIN FACE Okoumé ignifugé	2.500 x 1.220	15	62804
Contreplaqué TWIN FACE Okoumé ignifugé	3.100 x 1.530	15	62805
Contreplaqué TWIN FACE Okoumé ignifugé	2.500 x 1.220	18	62806
Contreplaqué TWIN FACE Okoumé ignifugé	3.100 x 1.530	18	62807
Contreplaqué TWIN FACE Okoumé ignifugé	2.500 x 1.220	22	62808
Contreplaqué TWIN FACE Okoumé ignifugé	3.100 x 1.530	22	62809
Contreplaqué TWIN FACE Okoumé ignifugé	2.500 x 1.220	30	62810
Contreplaqué TWIN FACE Okoumé ignifugé	3.100 x 1.530	30	62811

CONTREPLAQUÉS TWIN FACE EXO EXTÉRIEUR

	DIMENSION (MM)	ÉPAISSEUR (MM)	RÉFÉRENCE
Contreplaqué extérieur TWIN FACE EXO	2.500 x 1.220	5	873
Contreplaqué extérieur TWIN FACE EXO	2.500 x 1.220	10	874
Contreplaqué extérieur TWIN FACE EXO	2.500 x 1.220	15	875
Contreplaqué extérieur TWIN FACE EXO	2.500 x 1.220	18	876
Contreplaqué extérieur TWIN FACE EXO	2.500 x 1.220	22	877
Contreplaqué extérieur TWIN FACE EXO	2.500 x 1.220	25	878
Contreplaqué extérieur TWIN FACE EXO	2.500 x 1.220	30	879

CONTREPLAQUÉS TWIN FACE OKOUMÉ

	DIMENSION (MM)	ÉPAISSEUR (MM)	RÉFÉRENCE
Contreplaqué CTBX TWIN FACE Okoumé	2.500 x 1.220	5	61105
Contreplaqué CTBX TWIN FACE Okoumé	3.100 x 1.530	5	61125
Contreplaqué CTBX TWIN FACE Okoumé	2.500 x 1.220	8	61126
Contreplaqué CTBX TWIN FACE Okoumé	3.100 x 1.530	8	61127
Contreplaqué CTBX TWIN FACE Okoumé	2.500 x 1.220	10	880
Contreplaqué CTBX TWIN FACE Okoumé	3.100 x 1.530	10	881
Contreplaqué CTBX TWIN FACE Okoumé	2.500 x 1.220	12	61128
Contreplaqué CTBX TWIN FACE Okoumé	3.100 x 1.530	12	61129
Contreplaqué CTBX TWIN FACE Okoumé	2.500 x 1.220	15	61130
Contreplaqué CTBX TWIN FACE Okoumé	3.100 x 1.530	15	61132
Contreplaqué CTBX TWIN FACE Okoumé	2.500 x 1.220	18	61131
Contreplaqué CTBX TWIN FACE Okoumé	3.100 x 1.530	18	61133
Contreplaqué CTBX TWIN FACE Okoumé	2.500 x 1.220	22	61134
Contreplaqué CTBX TWIN FACE Okoumé	3.100 x 1.530	22	61135
Contreplaqué CTBX TWIN FACE Okoumé	2.500 x 1.220	25	61136
Contreplaqué CTBX TWIN FACE Okoumé	3.100 x 1.530	25	61137
Contreplaqué CTBX TWIN FACE Okoumé	2.500 x 1.220	30	61138
Contreplaqué CTBX TWIN FACE Okoumé	3.100 x 1.530	30	61139
Contreplaqué CTBX TWIN FACE Okoumé	2.500 x 1.220	40	61140
Contreplaqué CTBX TWIN FACE Okoumé	3.100 x 1.530	40	61141

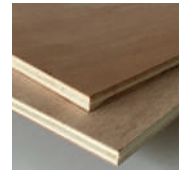

CONTREPLAQUÉ CTBX
TWIN FACE OKOUMÉ



CONTREPLAQUÉ CTBX
TWIN FACE OKOUMÉ



CONTREPLAQUÉS RAINURÉS

	DIMENSION (MM)	ÉPAISSEUR (MM)	RÉFÉRENCE
Contreplaqué rainuré Pin 1 profil U	2.500 x 0.615	11	63849
Contreplaqué rainuré Pin 1 profil W	2.500 x 0.615	11	63850
CP. rainuré Pin 1 profil W pré-peint	2.500 x 0.615	11	63851



CONTREPLAQUÉ RAINURÉ
PIN 1 PLIS PROFIL U



AGGLOMÉRÉ

AGGLOMÉRÉS

	DIMENSION (MM)	ÉPAISSEUR (MM)	RÉFÉRENCE
Aggloméré	2.800 x 2.070	8	35075
Aggloméré	2.500 x 1.250	10	974
Aggloméré	2.800 x 2.070	10	35076
Aggloméré	2.800 x 2.070	12	975
Aggloméré	2.800 x 2.070	16	976
Aggloméré	2.800 x 2.070	19	977
Aggloméré	2.800 x 2.070	22	978
Aggloméré Euroclasse B (M1)	1.850 x 1.500	16	24071
Aggloméré Euroclasse B (M1)	2.500 x 1.250	16	39232



AGGLOMÉRÉ FIMANATUR
CHÊNE FIL

AGGLOMÉRÉS FINSA CHÊNE FIL

	DIMENSION (MM)	ÉPAISSEUR (MM)	RÉFÉRENCE
Aggloméré FIMANATUR Chêne Fil	2.440 x 1.220	16	60870
Aggloméré FIMANATUR Chêne Fil	3.050 x 1.220	16	60886
Aggloméré FIMANATUR Chêne Fil	2.500 x 1.220	19	60885
Aggloméré FIMANATUR Chêne Fil	3.050 x 1.530	19	60888
Aggloméré FIMANATUR Chêne Fil	3.050 x 1.220	19	60887
Aggloméré FIMANATUR Chêne Fil	2.440 x 1.220	23	60884



AGGLOMÉRÉ FIMANATUR
FRÊNE

AGGLOMÉRÉS FINSA FRÊNE / HÊTRE

	DIMENSION (MM)	ÉPAISSEUR (MM)	RÉFÉRENCE
Aggloméré FIMANATUR Frêne	2.500 x 1.220	19	60891
Aggloméré FIMANATUR Frêne	2.500 x 1.530	19	60892
Aggloméré FIMANATUR Hêtre	2.500 x 1.220	19	60896
Aggloméré FIMANATUR Hêtre	2.500 x 1.530	19	60895



AGGLOMÉRÉ FIMANATUR
MERISIER US

AGGLOMÉRÉS FINSA MERISIER US / NOYER US

	DIMENSION (MM)	ÉPAISSEUR (MM)	RÉFÉRENCE
Aggloméré FIMANATUR Merisier US	2.500 x 1.220	19	60897
Aggloméré FIMANATUR Noyer US	2.500 x 1.220	19	60900



AGGLOMÉRÉ FIMANATUR
PIN

AGGLOMÉRÉS FINSA PIN / SAPELLI / SYCOMORE

	DIMENSION (MM)	ÉPAISSEUR (MM)	RÉFÉRENCE
Aggloméré FIMANATUR Pin	2.500 x 1.220	19	60893
Aggloméré FIMANATUR Pin	2.500 x 1.530	19	60894
Aggloméré FIMANATUR Sapelli	2.500 x 1.220	19	60889
Aggloméré FIMANATUR Sapelli	2.500 x 1.530	19	60890
Aggloméré FIMANATUR Sycomore	2.500 x 1.220	19	60898
Aggloméré FIMANATUR Sycomore	2.500 x 1.530	19	60899



AGGLOMÉRÉS HYDROFUGÉS

	DIMENSION (MM)	ÉPAISSEUR (MM)	RÉFÉRENCE
Aggloméré CTBH	2.800 x 2.070	19	984
Aggloméré CTBH	2.800 x 2.070	22	4768
Aggloméré CTBH antidérapant	3.660 x 1.830	12	59828

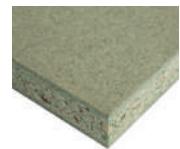

AGGLOMÉRÉ CTBH

DALLES AGGLOMÉRÉES CTBH

	DIMENSION (MM)	ÉPAISSEUR (MM)	RÉFÉRENCE
Dalle agglomérée CTBH	2.047 x 0.917	10	990
Dalle agglomérée CTBH	2.047 x 0.917	16	991
Dalle agglomérée CTBH	2.047 x 0.917	19	992
Dalle agglomérée CTBH	2.047 x 0.917	22	993



DALLE AGGLOMÉRÉE
CTBH

DALLES AGGLOMÉRÉES IGNIFUGÉES M1

	DIMENSION (MM)	ÉPAISSEUR (MM)	RÉFÉRENCE
Dalle agglomérée ignifugée M1	2.047 x 0.917	19	35074
Dalle agglomérée ignifugée M1	2.047 x 0.917	22	35077



DALLE AGGLOMÉRÉE
IGNIFUGÉE M1

DALLES AGGLOMÉRÉES INTÉRIEUR

	DIMENSION (MM)	ÉPAISSEUR (MM)	RÉFÉRENCE
Dalle agglomérée CTBS	2.047 x 0.917	10	986
Dalle agglomérée CTBS	2.047 x 0.917	16	987
Dalle agglomérée CTBS	2.047 x 0.917	19	988
Dalle agglomérée CTBS	2.047 x 0.917	22	989



DALLE AGGLOMÉRÉE
CTBS



MÉDIUM

MÉDIUM

	DIMENSION (MM)	ÉPAISSEUR (MM)	RÉFÉRENCE
Médium	2.800 x 2.070	8	12951
Médium	2.800 x 2.070	16	1027
Médium	2.800 x 2.070	19	1028
Médium	2.800 x 2.070	22	63527



MÉDIUM CTBH

MÉDIUM CTBH

	DIMENSION (MM)	ÉPAISSEUR (MM)	RÉFÉRENCE
Médium CTBH	2.800 x 2.070	10	1518
Médium CTBH	2.800 x 2.070	16	1519
Médium CTBH	2.800 x 2.070	19	1520
Médium CTBH	2.800 x 2.070	22	1521



MÉDIUM TEINTÉ
FIBRACOLOUR

MÉDIUM TEINTÉ FIBRACOLOUR

	DIMENSION (MM)	ÉPAISSEUR (MM)	RÉFÉRENCE
Médium teinté FIBRACOLOUR anthracite	2.850 x 2.100	19	61244
Médium teinté FIBRACOLOUR bleu	2.850 x 2.100	19	61246
Médium teinté FIBRACOLOUR gris	2.850 x 2.100	19	61243
Médium teinté FIBRACOLOUR jaune	2.850 x 2.100	19	61245
Médium teinté FIBRACOLOUR noir	2.850 x 2.100	3	61249
Médium teinté FIBRACOLOUR noir	2.850 x 2.100	8	61250
Médium teinté FIBRACOLOUR noir	2.850 x 2.100	19	61248
Médium teinté FIBRACOLOUR noir	2.850 x 2.100	30	61251
Médium teinté FIBRACOLOUR rouge	2.850 x 2.100	19	61247
Médium teinté FIBRACOLOUR Tex bleu	2.800 x 1.045	19	61256
Médium teinté FIBRACOLOUR Tex Blocks	2.800 x 1.045	19	61260
Médium teinté FIBRACOLOUR Tex Cemento gris	2.800 x 1.045	19	61263
Médium teinté FIBRACOLOUR Tex Fuji	2.800 x 1.045	19	61257
Médium teinté FIBRACOLOUR Tex Mojave	2.800 x 1.045	19	61259
Médium teinté FIBRACOLOUR Tex Prisma	2.800 x 1.045	19	61262
Médium teinté FIBRACOLOUR Tex Trama	2.800 x 1.045	19	61258
Médium teinté FIBRACOLOUR Tex Veta	2.800 x 1.045	19	61261
Médium teinté TWINCOLOUR bleu	2.850 x 2.100	16	61253
Médium teinté TWINCOLOUR gris	2.850 x 2.100	16	61252
Médium teinté TWINCOLOUR jaune	2.850 x 2.100	16	61254
Médium teinté TWIN COLOUR rouge	2.850 x 2.100	16	61255

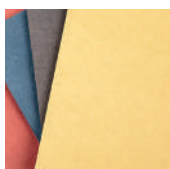

MÉDIUM TEINTÉ
FIBRACOLOUR



MÉDIUM TEINTÉ FORESCOLOR

	DIMENSION (MM)	ÉPAISSEUR (MM)	RÉFÉRENCE
Médium teinté FORESCOLOR bleu	2.440 x 1.220	5	49695
Médium teinté FORESCOLOR bleu	2.440 x 1.830	8	49696
Médium teinté FORESCOLOR bleu	2.440 x 1.830	19	49697
Médium teinté FORESCOLOR gris	2.440 x 1.220	5	49681
Médium teinté FORESCOLOR gris	2.440 x 1.830	8	53005
Médium teinté FORESCOLOR gris	2.440 x 1.830	19	45823
Médium teinté FORESCOLOR gris clair	2.440 x 1.220	5	49694
Médium teinté FORESCOLOR gris clair	2.440 x 1.830	8	45822
Médium teinté FORESCOLOR gris clair	2.440 x 1.830	19	53130
Médium teinté FORESCOLOR jaune	2.440 x 1.220	5	46655
Médium teinté FORESCOLOR jaune	2.440 x 1.830	8	46657
Médium teinté FORESCOLOR jaune	2.440 x 1.830	19	45820
Médium teinté FORESCOLOR marron	2.440 x 1.220	5	52999
Médium teinté FORESCOLOR marron	2.440 x 1.830	8	52998
Médium teinté FORESCOLOR marron	2.440 x 1.830	19	53000
Médium teinté FORESCOLOR orange	2.440 x 1.220	5	50066
Médium teinté FORESCOLOR orange	2.440 x 1.830	8	53004
Médium teinté FORESCOLOR orange	2.440 x 1.830	19	45821
Médium teinté FORESCOLOR rouge	2.440 x 1.220	5	50038
Médium teinté FORESCOLOR rouge	2.440 x 1.830	8	53001
Médium teinté FORESCOLOR rouge	2.440 x 1.830	19	53002
Médium teinté FORESCOLOR vert	2.440 x 1.220	5	50065
Médium teinté FORESCOLOR vert	2.440 x 1.830	8	53006
Médium teinté FORESCOLOR vert	2.440 x 1.830	19	50067
Médium teinté FORESCOLOR noir	2.440 x 1.220	5	46654
Médium teinté FORESCOLOR noir	2.440 x 1.220	8	46656
Médium teinté FORESCOLOR noir	2.440 x 1.830	8	53129
Médium teinté FORESCOLOR noir	2.440 x 1.830	16	53693
Médium teinté FORESCOLOR noir	2.440 x 1.830	19	45824



MÉDIUM TEINTÉ
FORESCOLOR TOUTES
COULEURS



MÉDIUM TEINTÉ
FORESCOLOR JAUNE

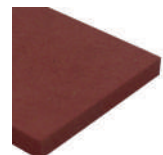

MÉDIUM TEINTÉ
FORESCOLOR ROUGE



MÉDIUM TEINTÉ
FORESCOLOR NOIR

Rubio Monocoat

Rubio Monocoat Easy Déco est une huile monocouche écologique, de finition et de protection pour les surfaces intérieures (lambris, meubles, parquets, menuiseries, escaliers, ...).

Elle s'applique sur tous les bois et panneaux en fibres de bois, type de médium, médium teinté, OSB, agglomérés, ...

En une seule couche, colorez, décorez et protégez vos bois en un temps record !

Rubio Monocoat Easy Déco offre des couleurs éclatantes pour répondre à toutes vos envies d'agencement et donner de la vie à vos intérieurs.

RUBIO MONOCOAT

	CAPACITÉ (ML)	RÉFÉRENCE
RUBIO MONOCOAT bois transparent	1.000	60252
RUBIO MONOCOAT bois transparent	500	60250
RUBIO MONOCOAT bois transparent	100	60242
RUBIO MONOCOAT bois ébène	100	60245
RUBIO MONOCOAT bois lin	100	60244
RUBIO MONOCOAT passion	100	60247
RUBIO MONOCOAT Val chocolat	100	63692
RUBIO MONOCOAT Val marron	100	63693
RUBIO MONOCOAT Val jaune	100	63694
RUBIO MONOCOAT Val orange	100	60249
RUBIO MONOCOAT Val rouge	100	63685
RUBIO MONOCOAT Val violet	100	63691
RUBIO MONOCOAT Val bleu	100	63687
RUBIO MONOCOAT Val vert menthe	100	63688
RUBIO MONOCOAT Val gris	100	63689
RUBIO MONOCOAT Val noir	100	63622
RUBIO MONOCOAT Val vert	100	63686
RUBIO MONOCOAT Val gris clair	100	63690
RUBIO MONOCOAT soupçon de blanc	1.000	60253
RUBIO MONOCOAT soupçon de blanc	500	60251
RUBIO MONOCOAT soupçon de blanc	100	60243

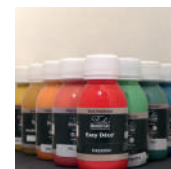

GAMME RUBIO



RUBIO. ÉBÈNE



RUBIO. VAL VIOLET



RUBIO. SOUPÇON DE BLANC

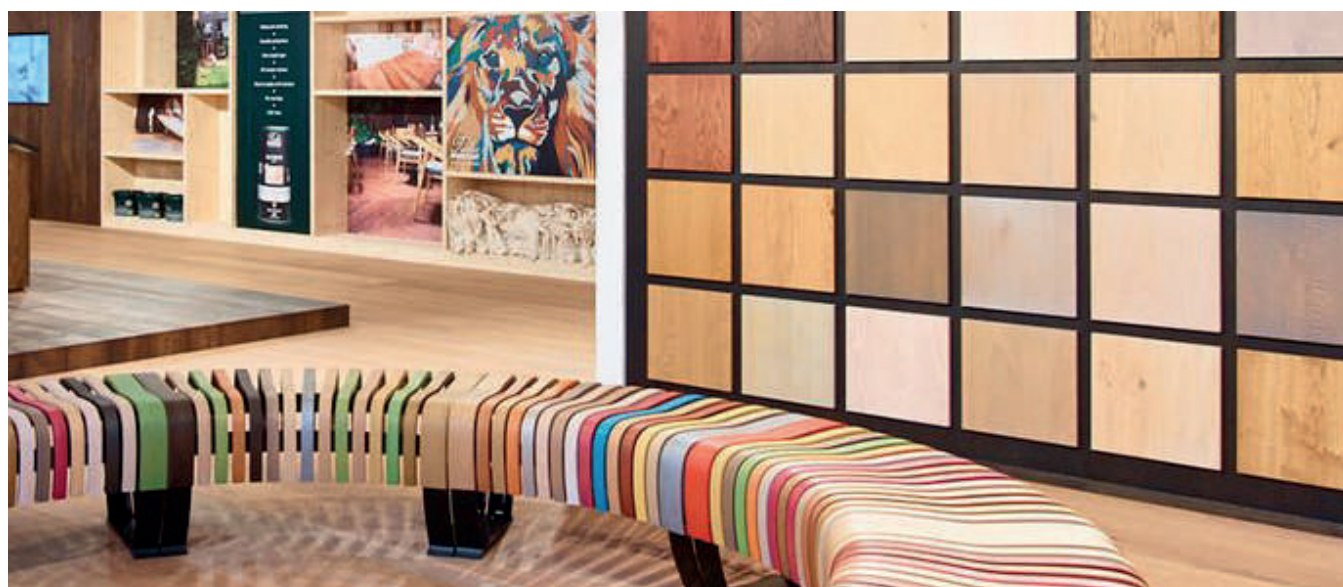



RUBIO MONOCOAT

	CAPACITÉ (ML)	ÉPAISSEUR (MM)	RÉFÉRENCE
RUBIO MONOCOAT accelerator comp. B	100	-	60254
RUBIO MONOCOAT fluidifiant	100	-	63621
RUBIO MONOCOAT pure NF	500	-	60263
RUBIO MONOCOAT pure NF	100	-	60262
RUBIO MONOCOAT OIL PLUS 2C white	1.300	-	60256
RUBIO MONOCOAT OIL PLUS 2C white	350	-	63620
RUBIO MONOCOAT OIL PLUS 2C pure	350	-	60258
RUBIO MONOCOAT OIL PLUS 2C Smoke	350	-	63618
RUBIO MONOCOAT OIL PLUS 2C Smoke 5%	1.300	-	63617
RUBIO MONOCOAT OIL PLUS 2C Smoke 5%	350	-	60259
RUBIO MONOCOAT OIL PLUS 2C Smoke oak	350	-	63619
RUBIO MONOCOAT préparateur intérieur	500	-	60261
RUBIO MONOCOAT Refresh éco	500	-	60264
RUBIO MONOCOAT savon intérieur	500	-	60266
RUBIO MONOCOAT Tannin Primer	1.000	-	60260
RUBIO MONOCOAT Tannin Remover	100	-	60265
RUBIO MONOCOAT pad beige	-	150	60268
RUBIO MONOCOAT pad blanc	-	150	60269
RUBIO MONOCOAT disque mousse	-	150	60267



GAMME RUBIO
MONOCOAT



RUBIO. DISQUE
MOUSSE

Viva Board

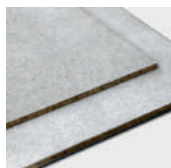

PANNEAUX
VIVA BOARD

PANNEAUX VIVA BOARD

	DIMENSION (MM)	ÉPAISSEUR (MM)	RÉFÉRENCE
Viva Board	2.400 x 1.200	8	968
Viva Board	2.400 x 1.200	10	969
Viva Board	2.400 x 1.200	12	970
Viva Board	2.400 x 1.200	16	971
Viva Board	2.400 x 1.200	20	972
Viva Board	2.400 x 1.200	24	973



MDF



MDF

MDF

	DIMENSION (MM)	ÉPAISSEUR (MM)	RÉFÉRENCE
MDF	2.440 x 1.220	3	1018
MDF	2.440 x 1.220	4	61837
MDF	2.440 x 1.220	6	1019
MDF	2.440 x 1.220	10	1020
MDF	2.440 x 1.220	12	1021
MDF	2.440 x 1.220	16	1022
MDF	2.440 x 1.220	19	1223
MDF	2.440 x 1.220	22	1224



MDF FINSA

	DIMENSION (MM)	ÉPAISSEUR (MM)	RÉFÉRENCE
MDF FIBRANATUR Chêne Fil	2.440 x 1.220	19	60941
MDF FIBRANATUR Chêne Fil	3.050 x 1.220	19	60942
MDF replaqué Chêne Alba	3.050 x 1.220	19	60984
MDF replaqué Chêne Fumé Forte	3.050 x 1.220	19	60990
MDF replaqué Chêne Grigio	3.050 x 1.220	19	60991
MDF replaqué Chêne Gris Vintage	3.050 x 1.220	19	60976
MDF replaqué Chêne Nature Vintage	3.050 x 1.220	19	60977
MDF replaqué Chêne Rustique	3.050 x 1.220	19	60978
MDF FIBRANATUR Iberpan 400 Chêne Fil	3.100 x 1.530	19	60950
MDF FIBRANATUR Frêne	2.440 x 1.220	19	60944
MDF replaqué Frêne Alba	3.050 x 1.220	19	60986
MDF replaqué Frêne Albino	3.050 x 1.220	19	60987
MDF replaqué Frêne Noir	3.050 x 1.220	19	60988
MDF replaqué Frêne Olivato	3.050 x 1.220	19	60997
MDF replaqué Frêne Olivato	3.050 x 1.220	19	64657
MDF FIBRANATUR Hêtre	2.440 x 1.220	19	60946
MDF FIBRANATUR Merisier US	2.440 x 1.220	19	60947
MDF FIBRANATUR Noyer US	2.440 x 1.220	19	60949
MDF replaqué Noyer Européen	2.440 x 1.220	19	60994
MDF FIBRANATUR Pin	2.440 x 1.220	19	60945
MDF replaqué Pin Nordique	3.050 x 1.220	19	60989
MDF replaqué Pin Rustique	3.050 x 1.220	19	60982
MDF FIBRANATUR Sapelli	2.440 x 1.220	19	60943
MDF FIBRANATUR Sycomore	2.440 x 1.220	19	60948
MDF replaqué Bouleau Gris	3.050 x 1.220	19	60983
MDF replaqué Cèdre du Liban	2.440 x 1.220	19	60995
MDF replaqué Ébène Kandi	3.050 x 1.220	19	60996
MDF replaqué Eucalyptus Fumé	3.050 x 1.220	19	60992
MDF replaqué Eucalyptus Gris	3.050 x 1.220	19	60993
MDF replaqué Palissandre Mumbai	3.050 x 1.220	19	60998
MDF replaqué Sucupira Rio	3.050 x 1.220	19	60999



MDF FINSA

MDF FIBRANATUR
CHÊNE NATURE VINTAGEMDF FIBRANATUR
FRÊNE ALBAMDF REPLAQUÉ
MERISIER USMDR REPLAQUÉ
PALISSANDRE MUMBAI

Bandes De Chant



BANDE DE CHANT

BANDES DE CHANT

	DIMENSION* (ML)	RÉFÉRENCE
Bande de chant Bouleau Gris	100	61002
Bande de chant Bouleau Gris	20	61001
Bande de chant Cèdre du Liban	100	61019
Bande de chant Cèdre du Liban	20	61018
Bande de chant Chêne Fil	20	60951
Bande de chant Chêne Fumé Forte	100	61009
Bande de chant Chêne Fumé Forte	20	61008
Bande de chant Chêne Grigio	100	61011
Bande de chant Chêne Grigio	20	61010
Bande de chant Chêne Gris Vintage	100	61003
Bande de chant Chêne Gris Vintage	20	61000
Bande de chant Ébène Kandi	100	61021
Bande de chant Ébène Kandi	20	61020
Bande de chant Érable	20	60964
Bande de chant Eucalyptus Fumé	100	61013
Bande de chant Eucalyptus Fumé	20	61012
Bande de chant Eucalyptus Gris	100	61015
Bande de chant Eucalyptus Gris	20	61014
Bande de chant Frêne	20	60960
Bande de chant Frêne Albino	100	61005
Bande de chant Frêne Albino	20	61004
Bande de chant Frêne Noir	100	61006
Bande de chant Frêne Noir	20	61007
Bande de chant Frêne Olivato	100	61023
Bande de chant Frêne Olivato	20	61022
Bande de chant Hêtre	20	60963
Bande de chant Merisier US	20	60961
Bande de chant Noyer Européen	100	61017
Bande de chant Noyer Européen	20	61016
Bande de chant Noyer US	20	60965
Bande de chant Palissandre Mumbai	100	61025
Bande de chant Palissandre Mumbai	20	61024
Bande de chant Pin	20	60962
Bande de chant Sapelli	20	60959
Bande de chant Sucupira Rio	100	61027
Bande de chant Sucupira Rio	20	61026



BANDE DE CHANT
CHÊNE GRIGIO

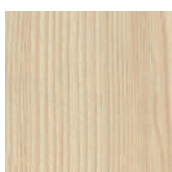

BANDE DE CHANT
FRÊNE



BANDE DE CHANT
SAPELLI

PLACAGES ESSENCE FINE DE FIL OU RAMAGEUX

	DIMENSION (MM)	ÉPAISSEUR (MM)	RÉFÉRENCE
Placage souple FINFLEX Chêne Fil	2.500 x 1.240	0.7	60967
Placage souple FINFLEX Chêne Fil	3.050 x 1.240	0.7	60968
Placage souple FINFLEX Frêne	2.500 x 1.240	0.7	60970
Placage souple FINFLEX Hêtre	2.500 x 1.240	0.7	60972
Placage souple FINFLEX Merisier US	2.500 x 1.240	0.7	60973
Placage souple FINFLEX Noyer US	2.500 x 1.240	0.7	60975
Placage souple FINFLEX Pin	2.500 x 1.240	0.7	60971
Placage souple FINFLEX Sapelli	2.500 x 1.240	0.7	60969
Placage souple FINFLEX Sycomore	2.500 x 1.240	0.7	60974



PLACAGE SOUPLE
FINFLEX CHÊNE FIL

Mé laminés



MÉLAMINÉS BLANCS STANDARD

	DIMENSION (MM)	ÉPAISSEUR (MM)	RÉFÉRENCE
Mé laminé blanc standard	3.050 x 2.070	19	998
Mé laminé blanc standard	2.500 x 1.250	8	1000
Mé laminé blanc standard	2.500 x 1.250	12	1002
Mé laminé blanc standard	2.500 x 1.250	16	1003
Mé laminé blanc standard	2.500 x 1.250	19	1004
Mé laminé blanc standard	2.500 x 1.250	22	1005
Mé laminé blanc standard	2.800 x 2.070	8	995
Mé laminé blanc standard	2.800 x 2.070	12	996
Mé laminé blanc standard	2.800 x 2.070	16	997
Mé laminé blanc standard	2.800 x 2.070	19	994
Mé laminé blanc standard	2.800 x 2.070	22	999



MÉLAMINÉ BLANC
STANDARD



Clôtures	P. 58
Panneaux Jointifs	P. 58
Abris	P. 58
Piquets	P. 60 - P. 61
Tasseaux	P. 62
Voliges	P. 63
Blocs Portes	P. 63

Clôtures



CLÔTURE FLORENZ
PARE VUE DROIT

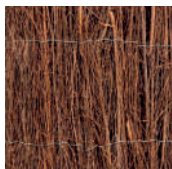

CLÔTURE EN BRUYERE

CLÔTURES PARE VUE

	DIMENSION (MM)	HAUTEUR (M)	RÉFÉRENCE
Clôture FLORENZ pare vue CL4 convexe	42 x 1780	1.78	60445
Clôture FLORENZ pare vue CL4 droit	42 x 1780	1.78	60444

CLÔTURES CHÂTAIGNIER

	LONGUEUR (M)	HAUTEUR (M)	RÉFÉRENCE
Clôture en Bruyère	3.00	1.00	34603
Clôture en Bruyère	3.00	1.20	34604
Clôture en Bruyère	3.00	1.50	34605
Clôture en Bruyère	3.00	1.80	34606
Clôture en Bruyère	3.00	2.00	34607
Clôture losange Châtaignier (maille 120x120)	0.80	1.85	34486
Clôture losange Châtaignier (maille 120x120)	0.80	3.60	34485

CLÔTURES CHÂTAIGNIER

	LONGUEUR (M)	HAUTEUR (M)	RÉFÉRENCE
Ganivelle Châtaignier esp 60 mm	10.00	0.50	23797
Ganivelle Châtaignier esp 60 mm	10.00	0.80	35736
Ganivelle Châtaignier esp 60 mm	10.00	1.00	24211
Ganivelle Châtaignier esp 60 mm	10.00	1.20	24212
Ganivelle Châtaignier esp 60 mm	10.00	1.50	24213
Ganivelle Châtaignier esp 60 mm	5.00	1.75	24214
Ganivelle Châtaignier esp 60 mm	5.00	2.00	24215
Ganivelle Châtaignier latte sciée	5.00	1.00	38548



GANIVELLE CHÂTAIGNIER
LATTE SCIÉE

Panneaux Jointifs



PANNEAU JOINTIF
MOULURÉ

PANNEAUX JOINTIFS MOULURÉS

	LONGUEUR (M)	HAUTEUR (M)	RÉFÉRENCE
Panneau jointif mouluré	1.85	1.00	34598
Panneau jointif mouluré	1.85	1.20	34599
Panneau jointif mouluré	1.85	1.50	34600
Panneau jointif mouluré	1.85	1.75	34601
Panneau jointif mouluré	1.85	2.00	34602

Abris



ABRIS CHALET
ÉVÉNEMENTIEL A8700

ABRIS

	DIMENSION (MM)	HAUTEUR (M)	RÉFÉRENCE
Abris bois A889	2.830 x 0.740	2.00	62509
Abris cameleon A880	3.900 x 2.000	2.39	62473
Abris fumeur GAP	3.480 x 2.350	2.50	62676
Abris toit plat 78538	2.800 x 2.800	2.32	62507
Abris voyageur libenter A890	2.620 x 1.590	2.24	62475
Abris chalet événementiel A8700	3.600 x 1.870	2.90	62477
Option banc A882	-	-	62474
Option rack à vélos 5 places A881	-	-	62472





PIQUET FRAISÉ PIN
NON TRAITÉ

RONDINS PIN FRAISÉS

	HAUTEUR (M)	DIAMÈTRE (CM)	RÉFÉRENCE
Piquet fraisé Pin (rondin appointé) non traité	1.00	6	34539
Piquet fraisé Pin (rondin appointé) non traité	1.50	6	32775
Piquet fraisé Pin (rondin appointé) non traité	2.00	6	34547
Piquet fraisé Pin (rondin appointé) non traité	2.50	6	34548
Piquet fraisé Pin (rondin appointé) non traité	1.00	8	34425
Piquet fraisé Pin (rondin appointé) non traité	1.50	8	34540
Piquet fraisé Pin (rondin appointé) non traité	2.00	8	34541
Piquet fraisé Pin (rondin appointé) non traité	2.50	8	28201
Piquet fraisé Pin (rondin appointé) non traité	3.00	8	34549
Piquet fraisé Pin (rondin appointé) non traité	1.00	10	34542
Piquet fraisé Pin (rondin appointé) non traité	1.50	10	33426
Piquet fraisé Pin (rondin appointé) non traité	2.00	10	34495
Piquet fraisé Pin (rondin appointé) non traité	2.50	10	32776
Piquet fraisé Pin (rondin appointé) non traité	3.00	10	34550
Piquet fraisé Pin (rondin appointé) non traité	1.00	12	33420
Piquet fraisé Pin (rondin appointé) non traité	1.50	12	34543
Piquet fraisé Pin (rondin appointé) non traité	2.00	12	34544
Piquet fraisé Pin (rondin appointé) non traité	2.50	12	34545
Piquet fraisé Pin (rondin appointé) non traité	3.00	12	34546
Piquet fraisé Pin (rondin appointé) non traité	1.50	14	34551
Piquet fraisé Pin (rondin appointé) non traité	2.00	14	34552
Piquet fraisé Pin (rondin appointé) non traité	2.50	14	34553
Piquet fraisé Pin (rondin appointé) autoclave CL4	2.50	8	28198
Piquet fraisé Pin (rondin appointé) autoclave CL4	3.00	8	48161



PIQUET FRAISÉ PIN
AUTOCLAVE CL4

PIQUETS PIN AUTOCLAVE

	HAUTEUR (M)	DIAMÈTRE (CM)	RÉFÉRENCE
Piquet fraisé Pin autoclave CL4 marron	1.00	6	34555
Piquet fraisé Pin autoclave CL4 marron	1.50	6	28199
Piquet fraisé Pin autoclave CL4 marron	2.00	6	34556
Piquet fraisé Pin autoclave CL4 marron	2.50	6	34557
Piquet fraisé Pin autoclave CL4 marron	1.00	8	34558
Piquet fraisé Pin autoclave CL4 marron	1.50	8	34559
Piquet fraisé Pin autoclave CL4 marron	2.00	8	32774
Piquet fraisé Pin autoclave CL4 marron	1.00	10	32779
Piquet fraisé Pin autoclave CL4 marron	1.50	10	34560
Piquet fraisé Pin autoclave CL4 marron	2.00	10	34561
Piquet fraisé Pin autoclave CL4 marron	2.50	10	34562
Piquet fraisé Pin autoclave CL4 marron	3.00	10	34563
Piquet fraisé Pin autoclave CL4 marron	1.00	12	34564
Piquet fraisé Pin autoclave CL4 marron	1.50	12	34565
Piquet fraisé Pin autoclave CL4 marron	2.00	12	34566
Piquet fraisé Pin autoclave CL4 marron	2.50	12	34567
Piquet fraisé Pin autoclave CL4 marron	3.00	12	34568
Piquet fraisé Pin autoclave CL4 marron	1.50	14	34569
Piquet fraisé Pin autoclave CL4 marron	2.00	14	34570
Piquet fraisé Pin autoclave CL4 marron	2.50	14	34571
Piquet autoclave CL4 marron	0.50	5	46788



PIQUET FRAISÉ PIN
AUTOCLAVE CL4 MARRON



PIQUET FRAISÉ PIN
AUTOCLAVE CL4 MARRON

PIQUETS CHÂTAIGNIER

	HAUTEUR (M)	DIAMÈTRE (CM)	RÉFÉRENCE
1/2 piquet Châtaignier rond fendu - écorcé	1.00	100 / 120	24262
1/2 piquet Châtaignier rond fendu - écorcé	1.50	95 / 120	24263
1/2 piquet Châtaignier rond fendu - écorcé	1.80	95 / 120	24265
1/2 piquet Châtaignier rond fendu - écorcé	2.00	95 / 120	24266
1/2 piquet Châtaignier rond fendu - écorcé	2.50	95 / 120	47326
Piquet Châtaignier non écorcé	3.50	8 / 10	44604
Piquet Châtaignier non écorcé	4.50	8 / 10	44605
Piquet Châtaignier rond écorcé époiné	1.00	60 / 80	30903
Piquet Châtaignier rond écorcé époiné	1.20	60 / 80	34575
Piquet Châtaignier rond écorcé époiné	1.50	60 / 80	32112
Piquet Châtaignier rond écorcé époiné	1.80	60 / 80	34576
Piquet Châtaignier rond écorcé époiné	2.00	60 / 80	34577
Piquet Châtaignier rond écorcé époiné	2.25	60 / 80	32584
Piquet Châtaignier rond écorcé époiné	2.50	60 / 80	34578
Piquet Châtaignier rond écorcé époiné	3.00	60 / 80	34579
Piquet Châtaignier rond écorcé époiné	1.50	80 / 100	24216
Piquet Châtaignier rond écorcé époiné	1.80	80 / 100	24256
Piquet Châtaignier rond écorcé époiné	2.00	80 / 100	24257
Piquet Châtaignier rond écorcé époiné	2.50	80 / 100	24258
Piquet Châtaignier rond écorcé époiné	3.00	80 / 100	24259
Piquet Châtaignier rond écorcé époiné	1.00	80 / 100	41704
Piquet Châtaignier rond écorcé époiné	3.50	80 / 100	34937
Piquet Châtaignier rond écorcé époiné	2.00	100 / 120	34584
Piquet Châtaignier rond écorcé époiné	2.50	100 / 120	34585
Piquet Châtaignier rond écorcé époiné	3.00	100 / 120	31596
Piquet Châtaignier rond écorcé époiné	3.50	100 / 120	47754
Piquet Châtaignier rond écorcé époiné	2.00	120 / 140	34586
Piquet Châtaignier rond écorcé époiné	2.50	120 / 140	34587
Piquet Châtaignier rond écorcé époiné	3.00	120 / 140	34588
Piquet Châtaignier rond écorcé époiné	4.00	120 / 140	38547
Piquet Châtaignier rond écorcé époiné	2.00	140 / 160	34589
Piquet Châtaignier rond écorcé époiné	2.50	140 / 160	34590
Piquet Châtaignier rond écorcé époiné	3.00	140 / 160	34591
Piquet Robinier époiné	0.40	40 x 40	47476



PIQUET CHÂTAIGNIER
ÉCORCÉ



PIQUET CHÂTAIGNIER
ROND ÉCORCÉ ÉPOINÉ



PIQUET CHÂTAIGNIER
ROND ÉCORCÉ ÉPOINÉ



PIQUET ROBINIER
ÉPOINÉ

PIQUETS PIN

	HAUTEUR (M)	DIAMÈTRE (CM)	RÉFÉRENCE
Piquet Pin Plané non traité	1.50	4/6	48483
Piquet Pin Plané non traité	1.50	5/7	48484
Piquet Pin Plané non traité	2.00	5/7	54554
Piquet Pin Plané non traité	2.00	6/8	54555
Piquet Pin Plané non traité	2.50	6/8	48485
Piquet Pin Plané non traité	2.50	8/10	48486
Piquets Pin	0.50	36 x 36	733
Piquets Pin	1.00	50 x 50	734
Piquets Pin	1.50	50 x 50	735



PIQUET PIN PLANÉ
NON TRAITÉ



PIQUET PIN



TASSEAU CHANLATTE

TASSEAUX CHANLATTE

	DIMENSION (MM)	LONGUEUR (M)	RÉFÉRENCE
Tasseau Chanlatte	14 x 45	5.10	727
Tasseau Chanlatte	18 x 70	3.50	4941
Tasseau Chanlatte	25 x 70	4.00	730

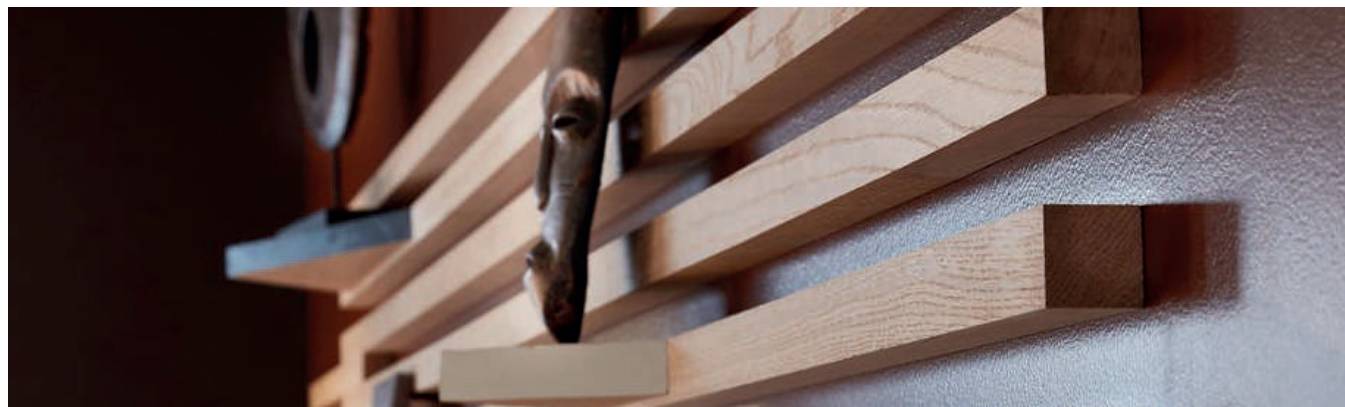

TASSEAU SAPIN PAYS
SANS NOEUD RABOTÉ

TASSEAUX SAPIN RABOTÉS

	DIMENSION (MM)	LONGUEUR (M)	RÉFÉRENCE
Tasseau Sapin Pays sans noeud raboté	9 x 9	-	749
Tasseau Sapin Pays sans noeud raboté	9 x 20	-	750
Tasseau Sapin Pays sans noeud raboté	9 x 30	-	751
Tasseau Sapin Pays sans noeud raboté	9 x 40	-	752
Tasseau Sapin Pays sans noeud raboté	9 x 50	-	753
Tasseau Sapin Pays sans noeud raboté	9 x 60	-	754
Tasseau Sapin Pays sans noeud raboté	14 x 14	-	781
Tasseau Sapin Pays sans noeud raboté	14 x 20	-	782
Tasseau Sapin Pays sans noeud raboté	14 x 30	-	783
Tasseau Sapin Pays sans noeud raboté	14 x 40	-	784
Tasseau Sapin Pays sans noeud raboté	14 x 50	-	785
Tasseau Sapin Pays sans noeud raboté	20 x 20	-	786
Tasseau Sapin Pays sans noeud raboté	20 x 30	-	787
Tasseau Sapin Pays sans noeud raboté	20 x 40	-	788
Tasseau Sapin Pays sans noeud raboté	20 x 50	-	789
Tasseau Sapin Pays sans noeud raboté	23 x 23	-	790
Tasseau Sapin Pays sans noeud raboté	23 x 30	-	791
Tasseau Sapin Pays sans noeud raboté	23 x 40	-	792
Tasseau Sapin Pays sans noeud raboté	23 x 50	-	793
Tasseau Sapin Pays sans noeud raboté	23 x 70	-	768
Tasseau Sapin Pays sans noeud raboté	30 x 30	-	794
Tasseau Sapin Pays sans noeud raboté	30 x 40	-	795
Tasseau Sapin Pays sans noeud raboté	30 x 50	-	796
Tasseau Sapin Pays sans noeud raboté	30 x 60	-	797
Tasseau Sapin Pays sans noeud raboté	40 x 40	-	798
Tasseau Sapin Pays sans noeud raboté	40 x 50	-	799
Tasseau Sapin Pays sans noeud raboté	40 x 60	-	800
Tasseau Sapin Pays sans noeud raboté	50 x 50	-	801
Tasseau Sapin Pays sans noeud raboté	50 x 60	-	802
Tasseau Sapin Pays sans noeud raboté	60 x 60	-	802
Tasseau Sapin Pays sans noeud raboté	70 x 70	-	805



TASSEAU SAPIN PAYS
SANS NOEUD RABOTÉ

VOLIGES AUTOCLAVE

Volige autoclave CL4 Marron

DIMENSION (MM)	LONGUEUR (M)	RÉFÉRENCE
18 x 120	3.00	46787



VOLIGE AUTOCLAVE
CL4 MARRON

VOLIGES CHARPENTE

Volige Robinier

DIMENSION (MM)	LONGUEUR (M)	RÉFÉRENCE
20 x 120	3.00	47475



VOLIGE SAPIN
CHARPENTE TRAITÉE

Volige Sapin charpente traitée

12 x 100	4.00	736
----------	------	-----

Volige Sapin charpente traitée

12 x 100	5.00	64258
----------	------	-------

Volige Sapin charpente traitée

18 x 105	4.00	1369
----------	------	------



Blocs Portes

BLOCS PORTES

	DIMENSION (CM)	LONGUEUR (MM)	RÉFÉRENCE
Bloc porte Alvéolaire Prépeint monté	0.630 x 2.040	70	1057
Bloc porte Alvéolaire Prépeint monté	0.730 x 2.040	70	1058
Bloc porte Alvéolaire Prépeint monté	0.830 x 2.040	70	1059
Bloc porte Alvéolaire Prépeint monté	0.930 x 2.040	70	1060
Bloc porte Alvéolaire Prépeint 2 Ventaux	1.260 x 2.040	70	1062
Bloc porte Alvéolaire Prépeint 2 Ventaux	1.460 x 2.040	70	1061
Bloc porte Alvéolaire Prépeint 2 Ventaux	1.660 x 2.040	70	1063
Bloc porte Prépeint EL30 (30 min)	0,630 x 2.040	70	62023
Bloc porte Prépeint EL30 (30 min)	0.730 x 2.040	70	62024
Bloc porte Prépeint EL30 (30 min)	0.830 x 2.040	70	62070
Bloc porte Prépeint EL30 (30 min)	0.930 x 2.040	70	62071
Bloc porte Prépeint EL30 (30 min) 2 Ventaux	1.660 x 2.040	70	62072



BLOC PORTE ALVÉOLAIRE
PRÉPEINT MONTÉ



BLOC PORTE PRÉPEINT
EL30 (30 MIN)

Terrasses & Bardages



Lames de Terrasses	P. 66
Lames de Finition	P. 67
Bardages	P. 68
Gardes-Corps	P. 69

Lames de Terrasses

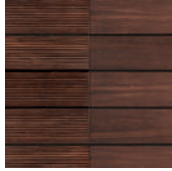

LAME TERRASSE
BAMBOO N-DURANCE
BAMBOO X-TREME

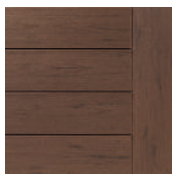

LAME TERRASSE
COMPOSITE
BROWN OAK

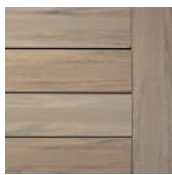

LAME TERRASSE
COMPOSITE
FRENCH WHITE OAK



LAME TERRASSE
COMPOSITE
WHITEWASHCEDAR



DALLE CAILLEBOTIS
IPE

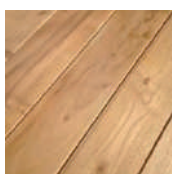

LAME TERRASSE
MÉLÈZE

LAMES DE TERRASSE

	DIMENSION (MM)	LONGUEUR (M)	RÉFÉRENCE
Lame terrasse Bamboo N-Durance	0.137 x 0.020	1.85	62753
Lame terrasse Bamboo X-Treme	0.137 x 0.020	1.85	60098
Lame terrasse composite Americam Walnut	0.140 x 0.025	3.66	62722
Lame terrasse composite Antique Leather	0.136 x 0.024	3.66	60288
Lame terrasse composite Antique Palm	0.136 x 0.024	3.66	60286
Lame terrasse composite Ashwood	0.136 x 0.024	3.66	60298
Lame terrasse composite Brown Oak	0.136 x 0.024	3.66	60274
Lame terrasse composite Castlegate	0.140 x 0.025	3.66	62724
Lame terrasse composite Coconut Husk	0.136 x 0.024	3.66	60183
Lame terrasse composite Dark Teak	0.136 x 0.024	3.66	60182
Lame terrasse composite Driftwood	0.136 x 0.024	3.66	60287
Lame terrasse composite French White Oak	0.140 x 0.025	3.66	62723
Lame terrasse composite Island Oak	0.140 x 0.025	3.66 ou 4.88	60312
Lame terrasse composite Maritime Gray	0.136 x 0.024	3.66	60181
Lame terrasse composite Mocha	0.136 x 0.024	3.66	60300
Lame terrasse composite Pecan	0.136 x 0.024	3.66	60299
Lame terrasse composite Rustic Bark	0.140 x 0.025	3.66 ou 4.88	60310
Lame terrasse composite Sandy Birch	0.136 x 0.024	3.66	60272
Lame terrasse composite Sea Salt Gray	0.136 x 0.024	3.66	62577
Lame terrasse composite Silver Marple	0.136 x 0.024	3.66	60273
Lame terrasse composite Silver Oak	0.140 x 0.025	3.66 ou 4.88	60314
Lame terrasse composite Stone Ash	0.136 x 0.024	3.66	60271
Lame terrasse composite Tigerwood	0.136 x 0.024	3.66	60297
Lame terrasse composite Whitewashcedar	0.136 x 0.024	3.66	62245
Lame terrasse Cumaru	0.145 x 0.021	-	60118
Lame terrasse Douglas bombé	0.145 x 0.027	-	62756
Lame terrasse Douglas fasse striée/lisse*	0.142 x 0.027	4	1361
Lame terrasse IPE	0.145 x 0.021	-	60119
Dalle CAILLEBOTIS IPE	0.500 x 0.500	-	60125
Dalle CAILLEBOTIS ITAUBA	0.500 x 0.500	-	60126
Lame terrasse Massaranduba	0.145 x 0.021	-	60107
Lame terrasse Mélèze	0.145 x 0.027	-	60180
Lame terrasse Mélèze Bombé	0.145 x 0.027	-	62755
Lame terrasse Pin marron autoclave CL4	0.145 x 0.027	3.90	1074
Lame terrasse Pin marron autoclave CL4	0.145 x 0.027	4.20	61986
Lame terrasse Pin marron autoclave CL4	0.145 x 0.027	4.50	61987
Lame terrasse Robinier	0.115 x 0.021	1.00 à 2.50	62520

PLANCHES DE FINITION

	DIMENSION (MM)	LONGUEUR (M)	RÉFÉRENCE
Planche de finition Antique Leather	24 x 136	3.00	60296
Planche de finition Antique Leather	15 x 185	3.66	60292
Planche de finition Antique Palm	15 x 185	3.66	60290
Planche de finition Antique Palm	24 x 136	4.88	60293
Planche de finition Ashwood	24 x 136	3.00	62240
Planche de finition Ashwood	15 x 185	3.66	60302
Planche de finition Brown Oak	24 x 136	3.00 ou 4.88	60281
Planche de finition Brown Oak	15 x 185	3.66	60283
Planche de finition Coconut Husk	24 x 136	3.00	60192
Planche de finition Coconut Husk	15 x 185	3.66	60191
Planche de finition Dark Teak	24 x 136	3.00	60193
Planche de finition Dark Teak	15 x 185	3.66	60190
Planche de finition Driftwood	24 x 136	3.00	60295
Planche de finition Driftwood	15 x 185	3.66	60291
Planche de finition Island Oak	15 x 305	3.66	60308
Planche de finition Maritime Gray	24 x 136	3.00	60194
Planche de finition Maritime Gray	15 x 185	3.66	60189
Planche de finition Mocha	24 x 136	3.00	62243
Planche de finition Mocha	15 x 185	3.66	60304
Planche de finition Pecan	24 x 136	3.00	6241
Planche de finition Pecan	15 x 185	3.66	60303
Planche de finition Rustic Bark	15 x 185	3.66	60306
Planche de finition Rustic Bark	25 x 140	4.88	60307
Planche de finition Sandy Birch	24 x 136	3.00 ou 4.88	60277
Planche de finition Sandy Birch	15 x 185	3.66	60278
Planche de finition Sea Salt Gray	24 x 136	3.00	62578
Planche de finition Sea Salt Gray	15 x 185	3.66	62579
Planche de finition Silver Marple	24 x 136	3.00 ou 4.88	60279
Planche de finition Silver Marple	15 x 185	3.66	60280
Planche de finition Silver Oak	15 x 305	3.66	60309
Planche de finition Stone Ash	15 x 185	3.00 ou 4.88	60276
Planche de finition Stone Ash	15 x 185	3.66	60275
Planche de finition Tigerwood	24 x 136	3.00	62239
Planche de finition Tigerwood	15 x 185	3.66	60305
Planche de finition Withewashcedar	24 x 136	3.00	62242
Planche de finition Withewashcedar	15 x 185	3.66	60301



PLANCHE DE FINITION
ANTIQUE LEATHER



PLANCHE DE FINITION
ASHWOOD



PLANCHE DE FINITION
DRIFWOOD



PLANCHE DE FINITION
SANDY BIRCH



PLANCHE DE FINITION
STONE ASH

Bardages



ANGLE MIXTE BARDAGE
SIVABP AUTHENTIC

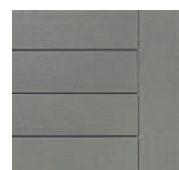
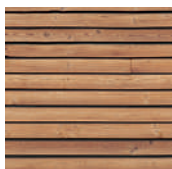
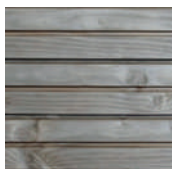

DOUGLAS SOLEA
PONCÉ GRIS

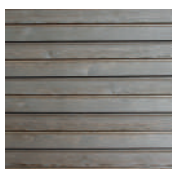

DOUGLAS CHOIX A
SOLEA
RABOTÉ GRIS



CORNIÈRE BARDAGE
SIVABP NEW AGE

BARDAGES

	DIMENSION (M)	ÉPAISSEUR (MM)	RÉFÉRENCE
Angle mixte bardage SIVABP Authentic	0.067 x 0.055	-	60439
Angle mixte bardage SIVABP Élégance	0.067 x 0.055	-	60441
Angle mixte bardage SIVABP New Age	0.067 x 0.055	-	60440
Angle mixte bardage SIVABP Vintage	0.067 x 0.055	-	60442
Bardage Douglas Linea Poncé Gris 102	-* x 0.125	21	60423
Bardage Douglas Linea Poncé Sésame 101	-* x 0.125	21	60430
Bardage Douglas Linea Raboté	-* x 0.125	21	60419
Bardage Douglas Solea Poncé Gris 102	-* x 0.125	27	60424
Bardage Douglas Solea Poncé Sésame 101	-* x 0.125	27	60431
Bardage Douglas Solea Raboté	-* x 0.125	27	69420
Bardage Méleze choix A Linea Raboté	-* x 0.125	20	60421
Bardage Méleze choix A Linea Raboté Gris 102	-* x 0.125	20	60425
Bardage Méleze choix A Solea Brossé Irise 108	-* x 0.125	27	60427
Bardage Méleze choix A Solea raboté	-* x 0.125	27	60422
Bardage Méleze choix A Solea Raboté Gris 102	-* x 0.125	27	60426
Bardage Méleze Linea Brossé Nature 107	-* x 0.125	20	60432
Bardage Méleze Parallelo Brossé Nature 107	-* x 0.070	27	60434
Bardage Méleze Solea Brossé Nature 107	-* x 0.125	27	60433
Bardage Pin du Nord linea Brossé Irise 108	-* x 0.125	20	60428
Bardage Pin du Nord Linea Brossé Café 111	-* x 0.125	27	60435
Bardage Pin du Nord Solea Irise 108	-* x 0.125	27	60429
Bardage Clin profilé élégie autoclave CL3	4.000 x 0.132	21	1072
Bardage Douglas clin élégie	4.000 x 0.130	21	1466
Bardage faux claire voie Douglas Naturel	4.000 x 0.125	28	4773
Bidon traitement bardage SIVABP	0.75 L	-	60443
Cornière bardage SIVABP Authentic	0.058 x 0.058	13	60436
Cornière bardage SIVABP Élégance	0.058 x 0.058	13	60438
Cornière bardage SIVABP New Age	0.058 x 0.058	13	60437

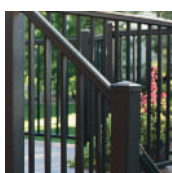
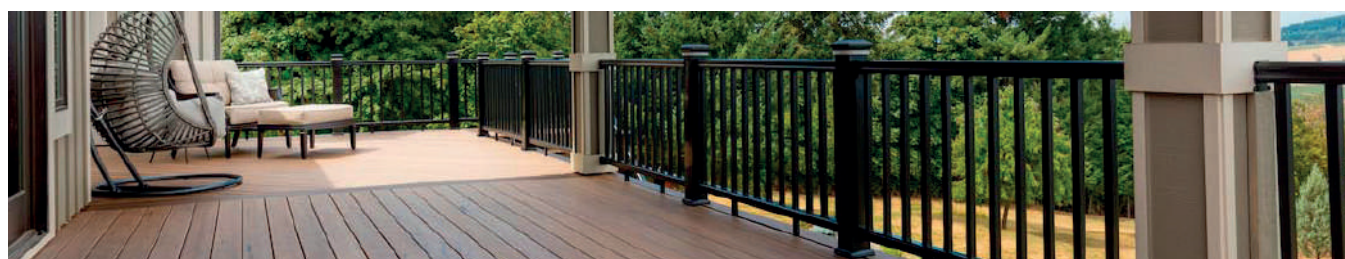

GARDE-CORPS
COMPOSITE
CLASSIC BLACK

GARDES-CORPS

	HAUTEUR (M)	RÉFÉRENCE
KIT garde-corps composite Classic Black	2.40	62725
KIT garde-corps composite Coastal White	2.40	62729
KIT garde-corps composite Riverrock	2.40	62731
KIT garde-corps composite Walnut Kona	2.40	62730
KIT poteau garde-corps composite Classic Black	1.20	62726
KIT poteau garde-corps composite Coastal White	1.20	62732
KIT poteau garde-corps composite Riverrock	1.20	62734
KIT poteau garde-corps composite Walnut Kona	1.20	62733

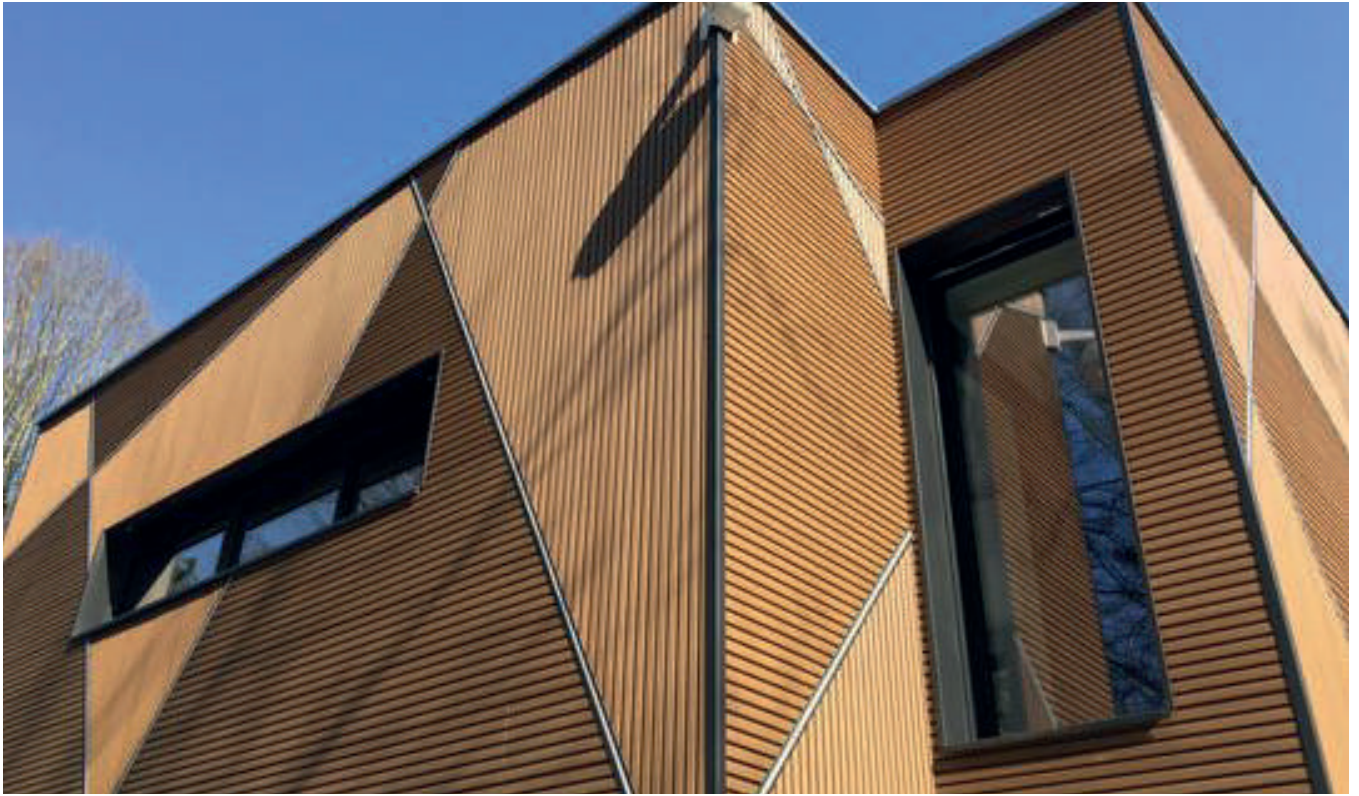



Quincaillerie

Pieds de poteaux

Chevilles

Pointes

Vis

P. 72- P. 75

-

-

-

-



PIED DE POTEAU
À ENCRER

PIEDS DE POTEAUX

	DIMENSION (MM)	QUANTITÉ (UNITÉ)	RÉFÉRENCE
Embase pied de poteau à boulonner EPU71	71 x 125 x 60	1	61674
Embase pied de poteau à boulonner EPU91	91 x 125 x 60	1	61675
Pied de poteau à encrer PAU-101	101 x 110 x 250 x 20	1	61647
Pied de poteau à encrer PAU-121	121 x 110 x 250 x 20	1	61648
Pied de poteau à encrer PAU-141	141 x 110 x 250 x 20	1	61649
Pied de poteau à encrer PAU-71	71 x 110 x 250 x 20	1	61644
Pied de poteau à encrer PAU-81	81 x 110 x 250 x 20	1	61645
Pied de poteau à encrer PAU-91	91 x 110 x 250 x 20	1	61646
Pied de poteau à encrer type «PAT»	- x 120 x 250 x 20	1	61651
Pied de poteau avec platine PP100	100 x 100 x 100 x 42	1	61656
Pied de poteau avec platine PP150	150 x 100 x 100 x 42	1	61657
Pied de poteau avec platine PP60	60 x 100 x 100 x 42	1	61655
Pied de poteau avec platine PPT100	80 x 120 x 100 x 48	1	61669
Pied de poteau avec platine PPT60	80 x 120 x 60 x 48	1	61668
Pied de poteau avec platine réglable	-	1	61670
Pied de poteau avec platine réglable PPR190	80 x 140-220 x 90	1	61652
Pied de poteau avec platine réglable PPR315	80 x 235-315 x 80	1	61653
Pied de poteau avec platine réglable PPUR80	80-160 x 120 x 140-220	1	61554
Pied de poteau jardin à boulonner	71 x 71	1	61658
Pied de poteau jardin à boulonner	91 x 91	1	61659
Pied de poteau jardin à enfoncer PJE71	71 x 71	1	61660
Pied de poteau jardin à enfoncer PJE91	91 x 91	1	61661
Pied de poteau en U PBU121	200 x 60 x 200 x 121	1	61673
Pied de poteau en U PBU71	200 x 60 x 200 x 71	1	61671
Pied de poteau en U PBU91	200 x 60 x 200 x 91	1	61672
Pied de poteau galvanisé réglable PAULR80	80-151 x 130 x 250 x 20	1	61650

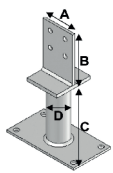

PIED DE POTEAU
AVEC PLATINE

PLAQUES PERFORÉES

	DIMENSION (MM)	QUANTITÉ (UNITÉ)	RÉFÉRENCE
Plaque perforée n°7	80 x 200	1	4198
Plaque perforée n°8	100 x 400	1	4162



PLAQUE PERFORÉE

POINTES GALVANISÉES D'ANCRAGE

	DIMENSION (MM)	QUANTITÉ	RÉFÉRENCE
Pointe galvanisée d'ancrage	4.0 x 40	Seau de 5 kg	61682



POINTE GALVANISÉE
D'ANCRAGE

POINTES INOX ANNELÉES A4 TÊTES PLATES

	DIMENSION (MM)	QUANTITÉ	RÉFÉRENCE
Pointe inox annelée A4 tête plate	2.8 / 3.1 x 40	Seau de 5 kg	61640



POINTE INOX ANNELÉE
A4 TÊTE PLATE

POINTES ACIER TÊTES PLATES

	DIMENSION (MM)	QUANTITÉ	RÉFÉRENCE
Pointe acier tête plate Alsafix	2.5 x 50	Boîte de 5 kg	4037
Pointe acier tête plate Alsafix	3.1 x 70	Boîte de 5 kg	4092
Pointe acier tête plate Alsafix	3.5 x 80	Boîte de 5 kg	4039
Pointe acier tête plate Alsafix	4 x 90	Boîte de 5 kg	4040
Pointe acier tête plate Alsafix	4.5 x 100	Boîte de 5 kg	4041
Pointe acier tête plate Alsafix	5 x 110	Boîte de 5 kg	4042
Pointe acier tête plate Alsafix	5.5 x 140	Boîte de 5 kg	4043



POINTE TÊTE PLATE
ALSAFIX

POINTES TORSADÉE TÊTES PLATES CARRÉES

	DIMENSION (MM)	QUANTITÉ	RÉFÉRENCE
Pointe torsadée tête plate carrée	2.2 x 40	Seau de 5 kg	61637



POINTE TORSADÉE
TÊTE PLATE CARRÉE

POINTES GALVANISÉES TORSADÉE TÊTES PLATES CARRÉS

	DIMENSION (MM)	QUANTITÉ	RÉFÉRENCE
Pointe galvanisée torsadée tête plate carrée	3.1 x 80	Seau de 5 kg	61638



POINTE GALVANISÉE
TORSADÉE TÊTE PLATE CARRÉE

POINTES GALVANISÉES STRIÉES BÉTON CONIQUE

	DIMENSION (MM)	QUANTITÉ	RÉFÉRENCE
Pointe galvanisée striée béton conique	2.7 x 30	Boîte de 1 kg	61679
Pointe galvanisée striée béton conique	3.5 x 40	Boîte de 1 kg	61677
Pointe galvanisée striée béton conique	3.5 x 60	Boîte de 1 kg	61678



POINTE GALVANISÉE
STRIÉE BÉTON CONIQUE

POINTES GALVANISÉES TÊTES PLATES

	DIMENSION (MM)	QUANTITÉ	RÉFÉRENCE
Pointe galvanisée tête plate	2.4 x 40	Seau de 5 kg	61636



POINTE GALVANISÉE
TÊTE PLATE

QUINCAILLERIE & ACCESSOIRES

	DIMENSION (MM)	QUANTITÉ	RÉFÉRENCE
Ancrage ossature pour poteau radiance	90 x 90	1 Unité	62735
Clips inox BFIX one noir	-	Boîte de 100 u	1082
Éclairage led pour poteau radiance	125 x 125	1 Unité	62751
Platine	-	1 Unité	62736
Platine de fixation pour poteau radiance	-	1 Unité	62750
Vis terrasse empreinte étoile inox A2	5 x 50	Boîte de 200 u	64615
Vis terrasse empreinte étoile inox A2	5 x 60	Boîte de 200 u	64619
Vis terrasse empreinte étoile inox A2	5 x 70	Boîte de 100 u	64620
Vis terrasse rocket empreinte étoile inox A2	5 x 50	Boîte de 200 u	3870
Vis terrasse rocket empreinte étoile inox A2	5 x 60	Boîte de 200 u	3871
Vis terrasse rocket empreinte étoile inox A2	5 x 70	Boîte de 100 u	3872



VIS TERRASSE EMPREINTE
ÉTOILE INOX A2



SABOT AILES
EXTÉRIEURES

SABOTS AILES EXTÉRIEURES

	DIMENSION (MM)	QUANTITÉ (UNITÉ)	RÉFÉRENCE
Sabot n°10 SE 060 100	60 x 100	1	4049
Sabot n°12 SE 064 128	64 x 128	1	4047
Sabot n°14 SE 076 152	76 x 152	1	4045
Sabot n°15 SE 100 200	100 x 200	1	4044
Sabot n°16 SE 045 108	45 x 108	1	61676



SABOT AILES
INTÉRIEURES

SABOTS AILES INTÉRIEURES

	DIMENSION (MM)	QUANTITÉ (UNITÉ)	RÉFÉRENCE
Sabot n°09 SI 060 100	60 x 100	1	4050
Sabot n°10 SI 064 128	64 x 128	1	4048
Sabot n°13 SI 076 152	76 x 152	1	4046

VIS



VIS ROCKET
EMPREINTE ÉTOILE

	DIMENSION (MM)	QUANTITÉ	RÉFÉRENCE
Vis Rocket empreinte étoile	4.04 x 20	Boite de 500 u	3855
Vis Rocket empreinte étoile	4 x 30	Boite de 500 u	3856
Vis Rocket empreinte étoile	4 x 35	Boite de 500 u	3857
Vis Rocket empreinte étoile	4 x 40	Boite de 500 u	3858
Vis Rocket empreinte étoile	4 x 45	Boite de 500 u	3859
Vis Rocket empreinte étoile	4 x 50	Boite de 500 u	3860
Vis Rocket empreinte étoile	5 x 50	Boite de 500 u	3861
Vis Rocket empreinte étoile	5 x 60	Boite de 200 u	3862
Vis Rocket empreinte étoile	5 x 70	Boite de 200 u	3863
Vis Rocket empreinte étoile	5 x 90	-	3865
Vis Rocket empreinte étoile	6 x 100	Boite de 150 u	3867
Vis Rocket empreinte étoile	6 x 120	Boite de 100 u	3868
Vis Rocket empreinte étoile	6 x 80	Boite de 150 u	3864
Vis Rocket empreinte étoile	6 x 90 x 40	Boite de 150 u	3866



VIS GALVANISÉE D'ANCRAGE

VIS D'ANCRAGE

	DIMENSION (MM)	QUANTITÉ	RÉFÉRENCE
Vis galvanisée d'ancrage	5 x 40	Boite de 200 u	5931
Vis galvanisée d'ancrage	5 x 60	Boite de 200 u	5930



VIS MILEU MARIN CONCEALOC A4

VIS INOX SPÉCIALE TERRASSE

	DIMENSION (MM)	QUANTITÉ	RÉFÉRENCE
Vis milieu marin Concealoc A4	4 x 35	-	62567

DIVERS



PRODUIT DE TRAITEMENT
AUTOCLAVE WOLMANIT

	DIMENSION (MM)	QUANTITÉ	RÉFÉRENCE
Cale d'isolation	90 x 90	Boîte de 25 u	62989
Produit de traitement autoclave Wolmanit	1 kg	1 Unité	56142





SAMB

**1 - 31 RUE DU CHEMIN DE FER
93000 - BOBIGNY**



**OUVERT DU
LUNDI AU JEUDI DE 7H00 À 18H00
ET
LE VENDREDI DE 7H00 À 16H00**

**ACCÈS POUR
VÉHICULE LÉGER**



**ACCÈS OBLIGATOIRE
POUR POIDS LOURDS**







Négoce de bois depuis 1978

ADRESSE & ACCUEIL

1-31 RUE DU CHEMIN DE FER
93000 BOBIGNY
COMMANDE@SAMB.FR
01 48 33 04 07

AMÉNAGEMENTS INT./EXT.

LAURENT IMBEAU
L.IMBEAU@SAMB.FR
06 60 51 08 14

TRAVAUX PUBLICS

WILFRID LE MONNIER
W.LEMONNIER@SAMB.FR
06 60 50 41 06

HEDI HATTAB
H.HATTAB@SAMB.FR
06 64 14 10 89

BÂTIMENT

JULIEN TOURREL
J.TOURREL@SAMB.FR
06 18 57 87 15

FLORIAN LE MONNIER
F.LEMONNIER@SAMB.FR
06 60 49 73 54

STÉPHANE DA SILVA
S.DASILVA@SAMB.FR
06 64 17 89 65

